

Elo TouchSystems 2240L LCD da 22 pollici

Guida dell'utente monitor tattile

Elo TouchSystems

Monitor tattile LCD 2240L da 22 pollici

Guida
dell'utente

Revisione A

P/N E596672

Elo TouchSystems

1-800-EL TOUCH

www.elotouch.com

Copyright © 2008 Tyco Electronics. Tutti i diritti riservati.

Nessuna parte di questa pubblicazione può essere riprodotta, trasmessa, trascritta, resa disponibile alla consultazione in un sistema privato, o tradotta in qualche lingua o linguaggio macchina, in qualunque forma, o con qualunque mezzo, inclusi, tra gli altri, quelli elettronici, magnetici, ottici, chimici, manuali o altrimenti, senza previo permesso scritto di Elo TouchSystems.

Disconoscimento di responsabilità

I dati di questo documento sono soggetti a modifica senza preavviso. Elo TouchSystems non rilascia affermazioni né garanzie riguardo al contenuto e in particolare disconosce eventuali garanzie implicite di commerciabilità o di adeguatezza a un particolare scopo. Elo TouchSystems si riserva il diritto di rivedere questa pubblicazione e di apportare modifiche di tanto in tanto al contenuto senza obbligo di fornirne notifica a terzi.

Riconoscimenti di marchi di fabbricazione

IntelliTouch, APR (Acoustic pulse recognition), Elo TouchSystems, TE Logo, e Tyco Electronics sono marchi di fabbricazione. Altri nomi di prodotti qui citati possono essere marchi di fabbricazione o marchi di fabbricazione registrati delle rispettive aziende. Elo TouchSystems non rivendica interesse in marchi di fabbricazione al di fuori del proprio.

Sommario

Capitolo 1: Introduzione	5
L'apparecchio	5
Precauzioni	5
Capitolo 2: Installazione e impostazioni	6
Apertura dell'imballaggio	7
Allacciamento dei cavi allo schermo tattile e al computer	8
Installazione del driver tattile	9
Panoramica e dimensioni dello schermo	10
Montaggio e orientamento dello schermo.....	12
Capitolo 3: Funzionamento	17
Le regolazioni dello schermo tattile	17
Pulsanti di comando pannello posteriore per OSD (On-screen display: visualizzazione a schermo)	18
Accessorio scatola di telecomando OSD (optional).....	20
Modi di visualizzazione predefinita.....	24
Capitolo 4: Risoluzione dei problemi	25
Soluzioni a problemi comuni	25
Assistenza tecnica	26
Appendice A: Sicurezza dello schermo tattile	27
Cura e maneggiamento dello schermo tattile.....	28
Avvertenza	29
Direttiva WEEE (smaltimento di apparecchiature elettriche ed elettroniche).....	29
Appendice B: Specifiche tecniche	30
Specifiche 2240L	31
Informazioni sulla normativa	33
Garanzia	37

INTRODUZIONE

L'apparecchio

Il vostro nuovo monitor tattile Elo TouchSystems 2240L a telaio aperto combina le prestazioni affidabili della tecnologia tattile con gli ultimi ritrovati in tema di design di display a cristalli liquidi (LCD). Il monitor è dotato delle seguenti caratteristiche:

- TTF (thin-film-transistor: transistor a film sottile) a matrice colore attiva da 22 pollici con una risoluzione nativa di 1680 X 1050.
- Disponibile nelle tecnologie tattili APR (Acoustic pulse recognition: riconoscimento a impulsi acustici), IntelliTouch, SecureTouch, e capacitiva di superficie.
- Tutti i monitor sono dotati di input dati VGA e alcuni modelli prevedono anche input dati video DVI-D.
- Tutte le tecnologie tattili sono munite di interfaccia USB e seriale.

Per informazioni più dettagliate visitare il sito:

www.elotouch.com

Precauzioni

Seguire tutte le avvertenze e raccomandazioni per installazione e manutenzione di questo manuale per garantire la sicurezza dell'operatore ed espandere al massimo la durata del monitor. Vedere l'appendice A (pag 27) per informazioni sulla sicurezza degli schermi tattili. Prima di installare e accendere lo schermo tattile, leggere per intero questo manuale, specialmente il capitolo 2 (*Installazione e impostazioni*) e il capitolo 3 (*Funzionamento*).

CAPITOLO

2

INSTALLAZIONE E IMPOSTAZIONI

Questo capitolo tratta le modalità d'installazione e impostazione dello schermo tattile LCD e dei driver Elo TouchSystems.

Apertura dell'imballaggio

Controllare che non manchino le seguenti parti:

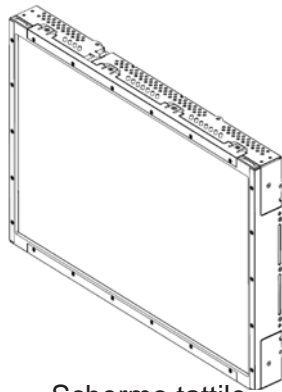

Schermo tattile
(compresi comandi
integrati OSD)



Cavo seriale

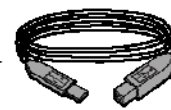

Cavo USB



Cavo video VGA



Cavo DVI-D
(non incluso in
certi modelli
europei o asiatici)

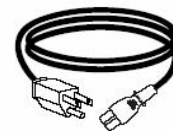

Cavo di
alimentazione (il cui
aspetto varia con la
regione)



Accessorio telecomando
OSD (optional)



Sostegni
montaggio
(quantità: quattro)

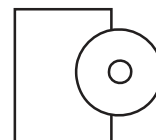

CD TouchTools CD e guida
installazione rapida

Allacciamento dei cavi allo schermo tattile e al computer

Pannello connettori sul retro del monitor

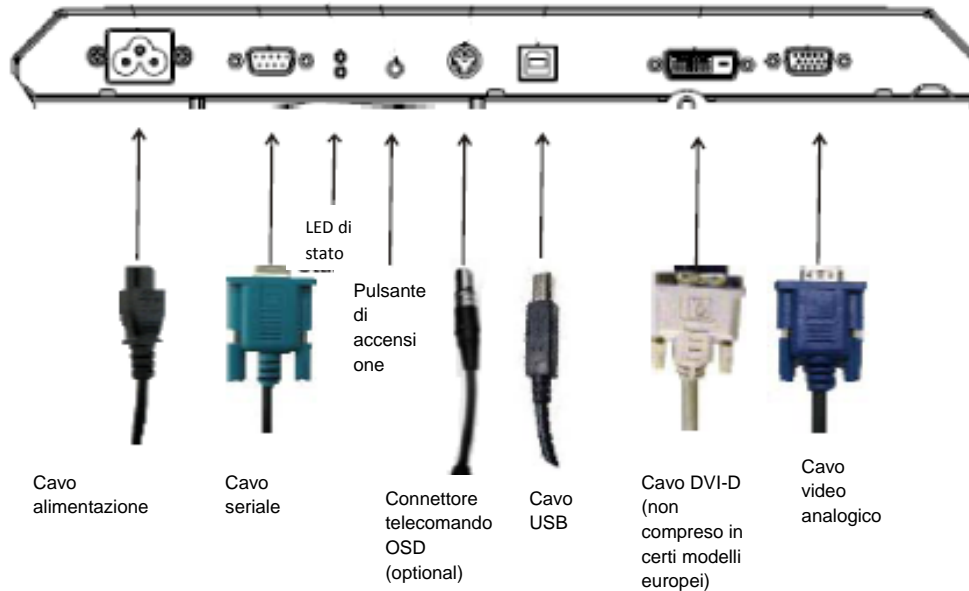

Per collegare lo schermo tattile al computer e all'alimentazione:

- 1 Collegare un'estremità del cavo di alimentazione al pannello connettori e l'altra alla presa di corrente.
- 2 Collegare il cavo USB **O** quello seriale al pannello posteriore del monitor. **Nota. Evitare di utilizzare entrambi.** Innestare l'altra estremità nel computer.
- 3 Collegare il cavo video **e/o** il cavo DVI-D al pannello posteriore del monitor. Serrare le viti ad alette ruotando in senso orario per assicurare una buona massa a terra. Innestare l'altra estremità nel computer.
- 4 Collegare l'estremità del telecomando OSD al pannello posteriore del monitor.
- 5 Accendere il monitor premendo il pulsante di accensione.

Installazione del driver tattile

Lo schermo tattile Elo è predisposto per il funzionamento plug and play. I dati concernenti le capacità video dello schermo tattile sono inviati all'adattatore del display video all'avvio del sistema operativo del computer. Se il sistema operativo riconosce lo schermo tattile, seguire le istruzioni a schermo per installare un monitor plug and play generico.

I driver dello schermo tattile Elo TouchSystems che consentono il funzionamento in abbinamento con il proprio computer si trovano sul CD accluso.

Le ultime versioni dei driver e i dati relativi per tutti i sistemi operativi, compresi quelli non contenuti nel CD, si trovano sul sito Elo TouchSystems all'URL www.elotouch.com/support/downloads/.

Per installare il driver tattile, seguire i passi seguenti:

- 1 Inserire il CD TouchTools o APR nell'unità CD-ROM del computer in dotazione.
- 2 Fare clic su **Install Driver for This Computer [Installa driver per il computer]**.
- 3 Seguire le istruzioni a schermo per completare l'installazione.

Se non vi sono istruzioni a schermo quando si installa il CD TouchTools o APR:

- 1 Scegliere **Start > Run [Esegui]**.
- 2 Premere il pulsante **Browse [Sfoggia]** per individuare il programma EloCd.exe sul CD-ROM.
- 3 Scegliere **Open [Apri]**, quindi **OK** per eseguire EloCd.exe.
- 4 Seguire le istruzioni a schermo per completare l'installazione del driver.

Panoramica su monitor e dimensioni (modello IntelliTouch)

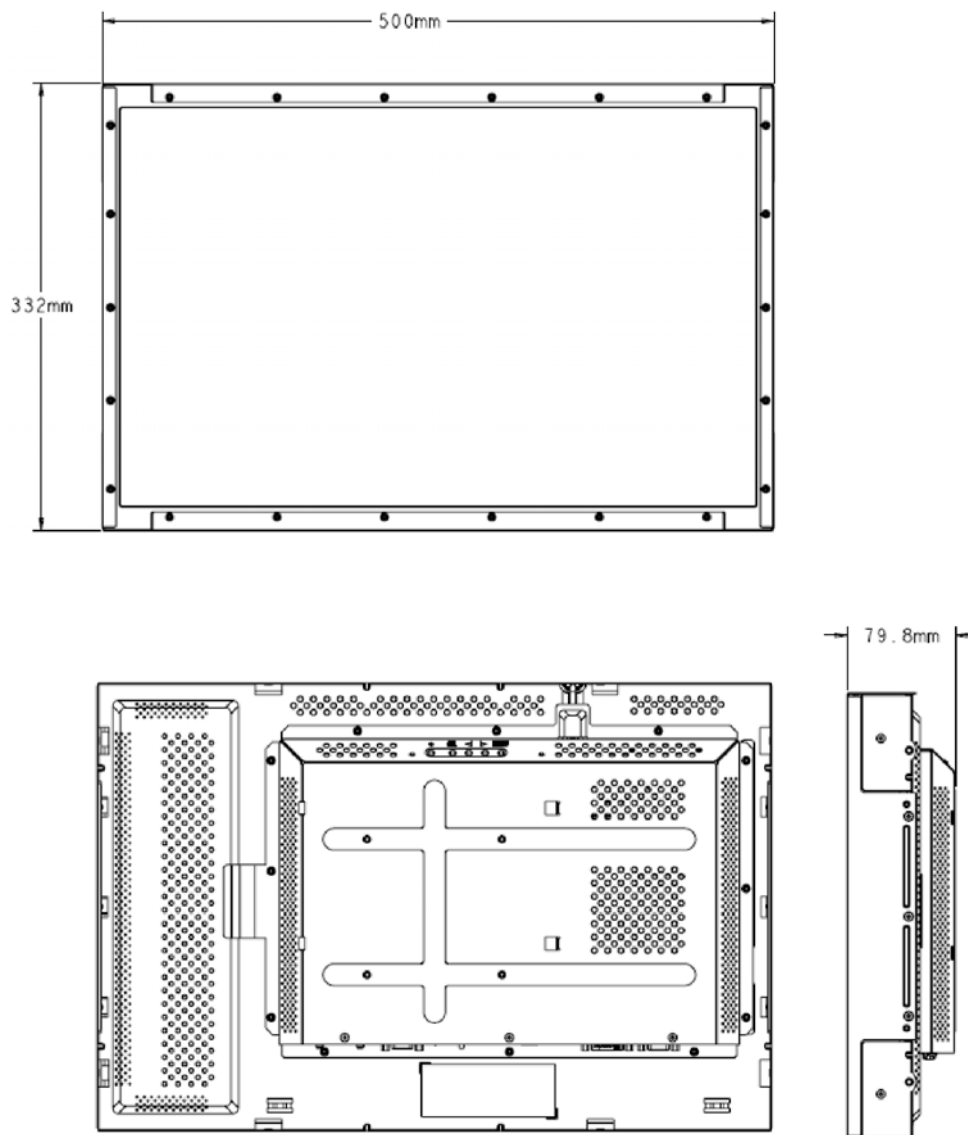

Nota.

Le illustrazioni di meccanica dettagliate sono reperibili su: www.elotouch.com

Panoramica su monitor e dimensioni (modello capacitivo di superficie)

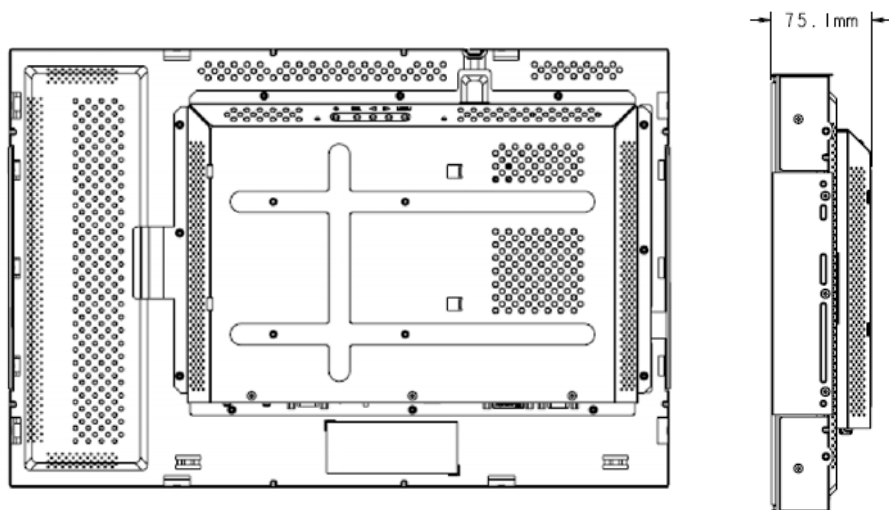
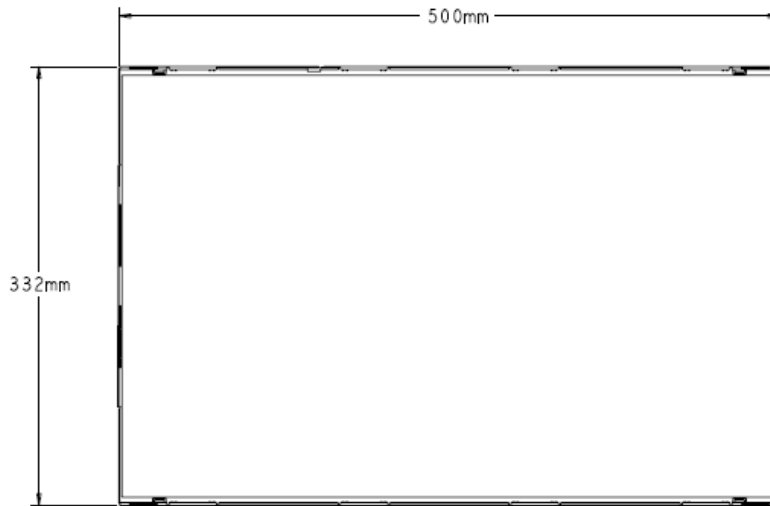

Montaggio e orientamento dello schermo

Quando il monitor viene montato orizzontale, il pannello per il collegamento cavi deve essere in basso, come mostra l'illustrazione sotto.

Vista posteriore del monitor—orientamento orizzontale

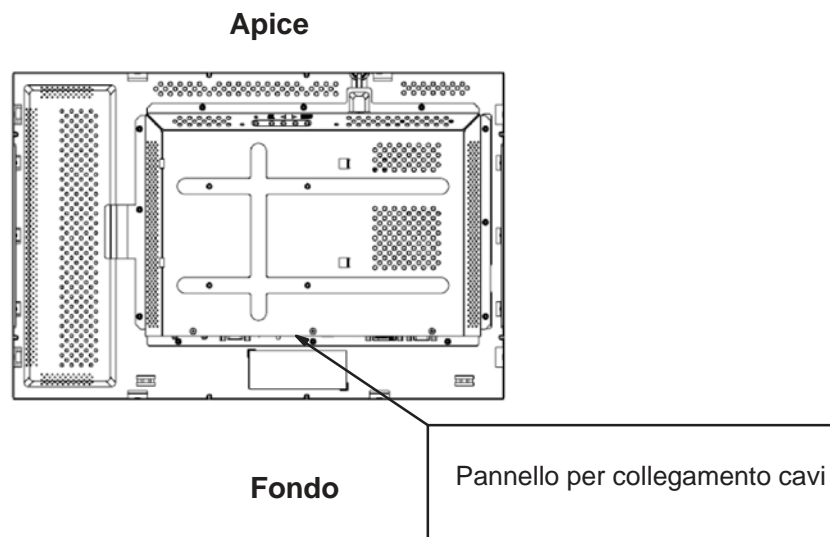

In alternativa il monitor può essere montato in verticale. Per questa collocazione il pannello per collegamento cavi può trovarsi su entrambi i lati, come mostrano le illustrazioni sotto.

Vista posteriore del monitor—orientamento verticale

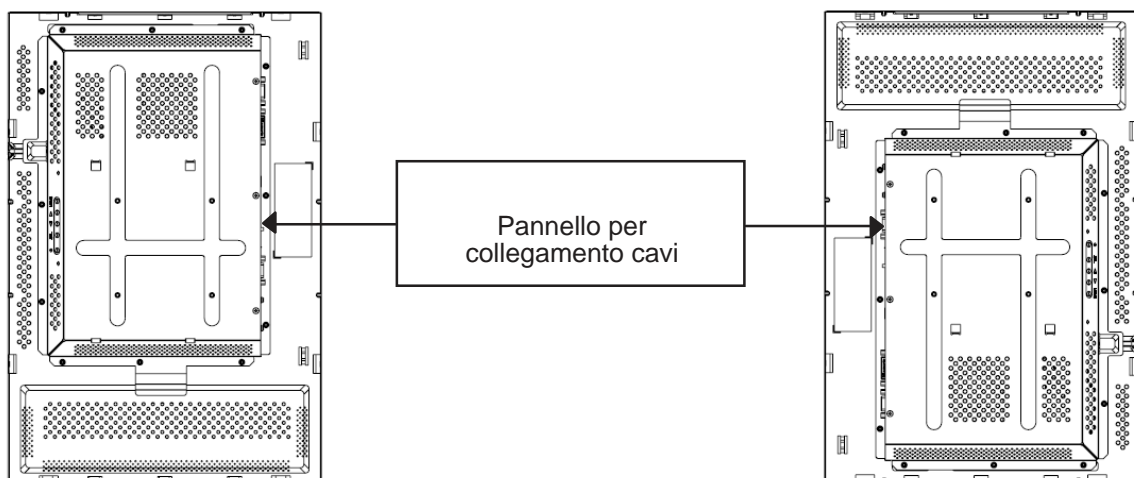

Montaggio e orientamento dello schermo (continuazione)

Viste con angolazione in collocazione orizzontale

L'orientamento di montaggio può essere fino a un angolo di 90° dalla verticale, come mostrano le illustrazioni sotto.

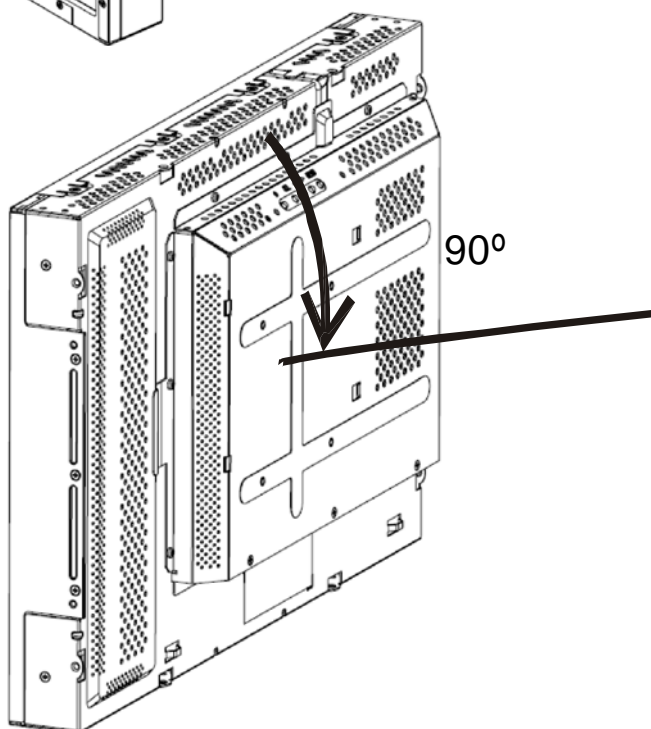
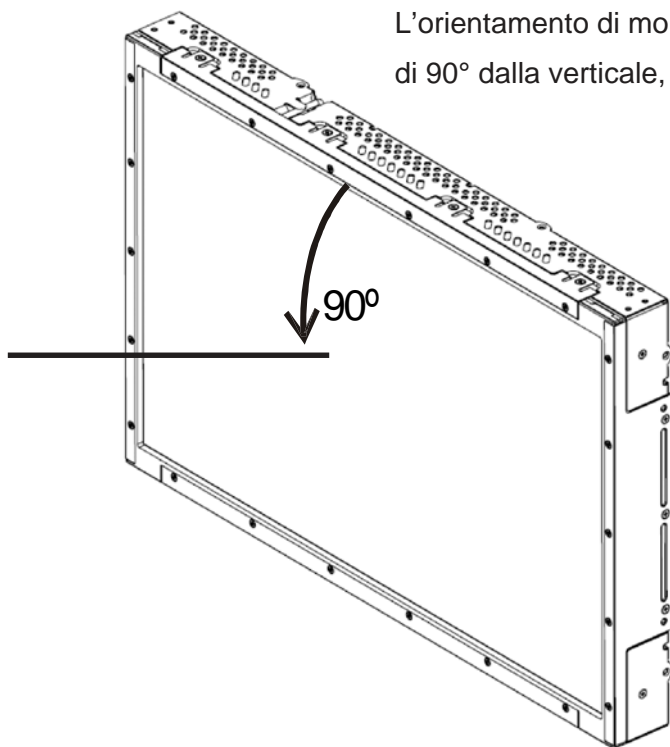

Montaggio e orientamento dello schermo (continuazione)

Viste con angolazione in collocazione verticale

L'orientamento di montaggio può essere fino a un angolo di 90° dalla verticale, come mostrano le illustrazioni sotto.

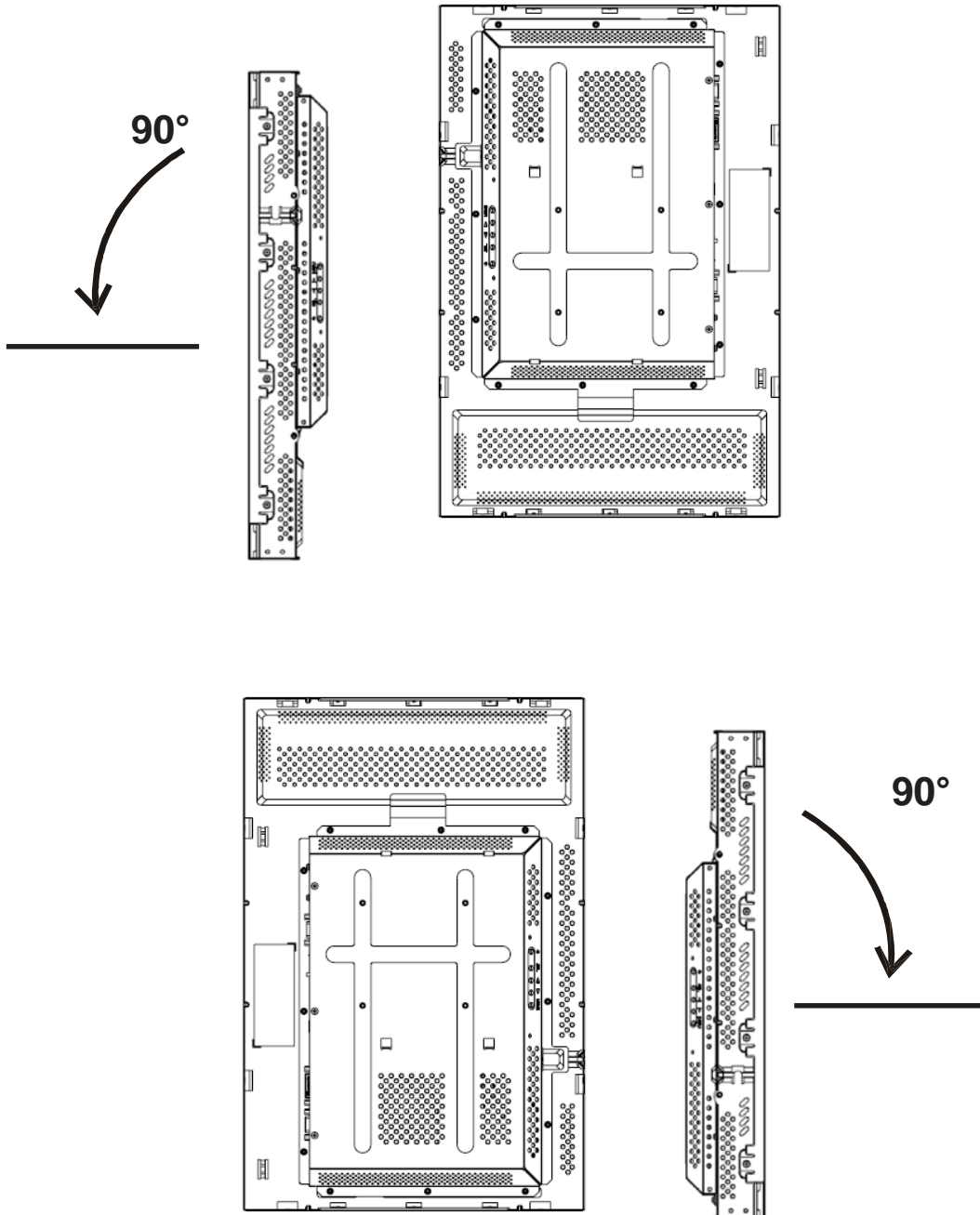

Montaggio e orientamento dello schermo (continuazione)

Montaggio a 100 mm VESA—orientamento orizzontale

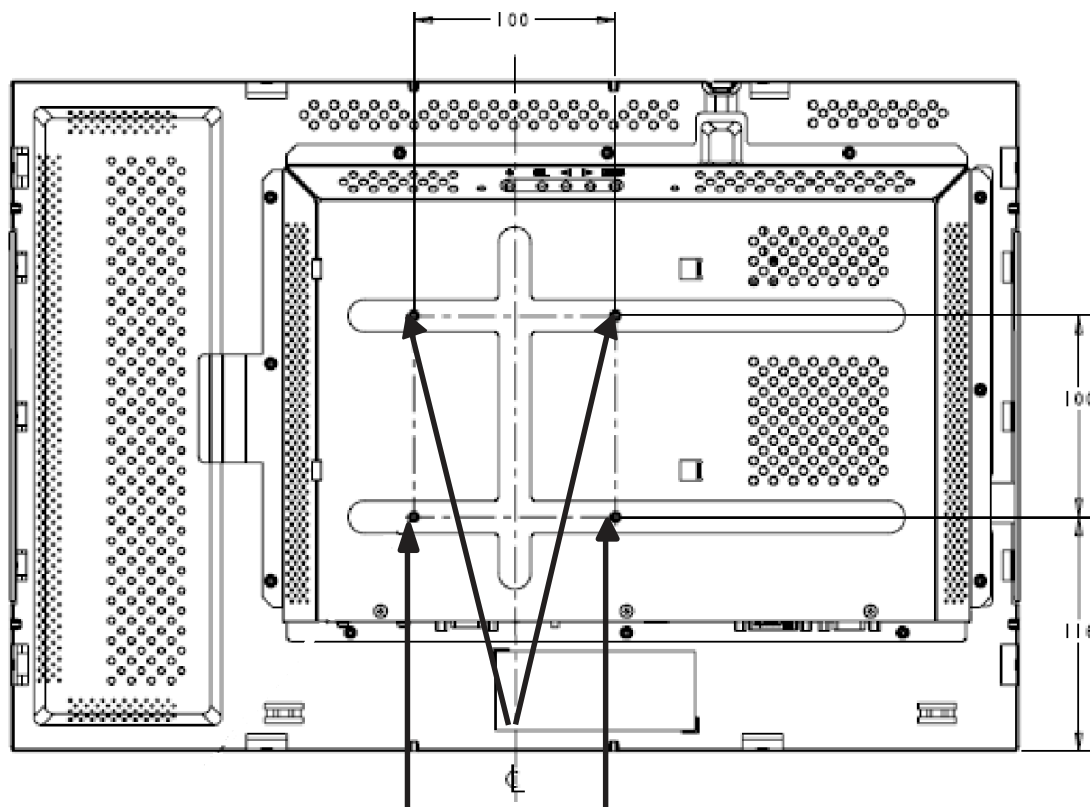

Richiede quattro (4) viti di attacco (8 mm di profondità) con testa per foro filettato Phillips M4

Nota.

Le dimensioni sono espresse in millimetri.

Le illustrazioni di meccanica dettagliate sono reperibili su: www.elotouch.com

Montaggio e orientamento dello schermo (continuazione)

Montaggio a 100 mm VESA—orientamento verticale

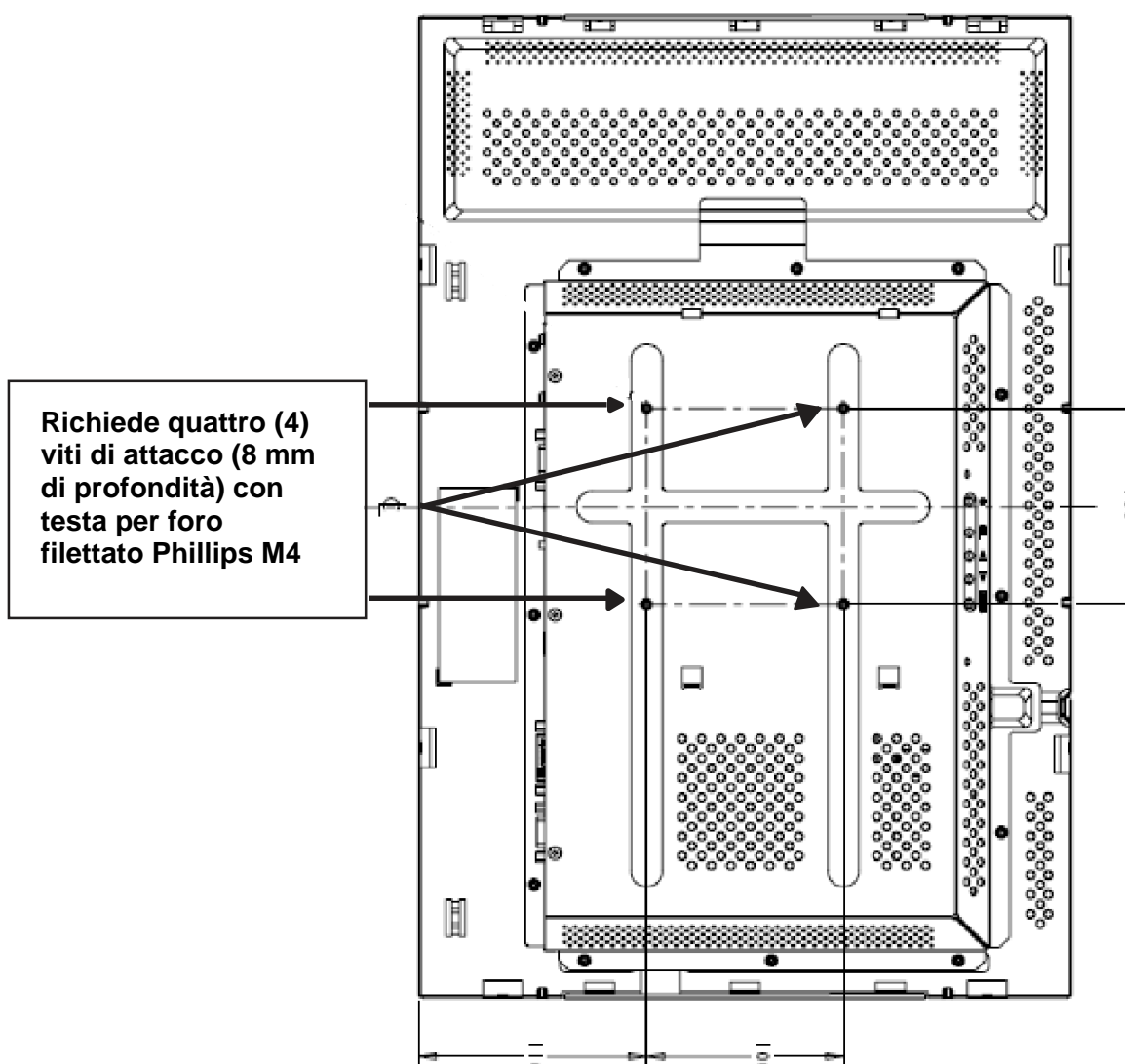

Nota.

Le dimensioni sono espresse in millimetri.

I disegni di meccanica dettagliati sono reperibili su: www.elotouch.com

FUNZIONAMENTO

Le regolazioni dello schermo tattile

È molto improbabile che lo schermo tattile richieda regolazioni. Tuttavia le variazioni nell'uscita video e nell'applicazione possono necessitare di regolazioni dello schermo tattile per ottimizzare la qualità di visualizzazione.

Per una prestazione ottima la sorgente video deve avere risoluzione 1680 X 1050, a una velocità di fotogramma verticale di 60 Hz. Il funzionamento con altre risoluzioni peggiora la prestazione video.

Per ingresso video al di fuori della frequenza di aggiornamento e degli intervalli di dot clock, lo schermo non si regola automaticamente, ma visualizza un messaggio OOR (Out Of Range: fuori campo) e il menu OSD, che in genere permette di modificare le impostazioni del monitor, viene disattivato.

Nota. Se viene visualizzato il messaggio OOR, spegnere il monitor tattile perché si rischia di danneggiare l'LCD. Per abilitare lo schermo tattile, cambiare il modo video computer riportandolo nell'intervallo di velocità di fotogramma verticale prevista, reperibile a pag 32 in "Intervallo video ingresso".

Pulsanti di comando pannello posteriore per OSD (On-screen display: visualizzazione a schermo)

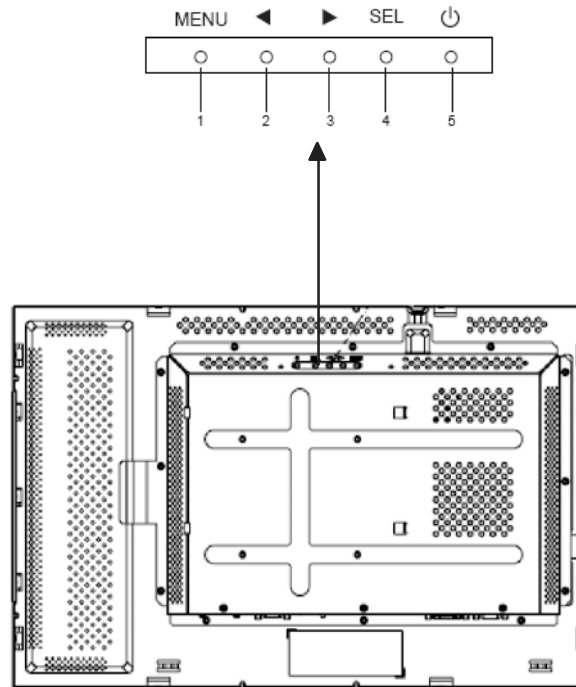

I pulsanti di comando del pannello posteriore per le regolazioni OSD consentono di modificare le impostazioni sullo schermo. Vi sono cinque pulsanti:

- | | |
|---|-------------------------|
| 1 | MENU |
| 2 | ◀ |
| 3 | ▶ |
| 4 | SEL (selezione) |
| 5 | ⏻ (interruttore) |

Pulsanti di comando pannello posteriore per OSD (On-screen display: visualizzazione a schermo) (continuazione)

Comando	Funzione
MENU	Visualizza i menu OSD o li chiude
◀	1) Immette il contrasto dell'OSD (se al momento a schermo non ne viene visualizzato uno) 2) Aumenta il valore della regolazione OSD prescelta 3) Seleziona la scelta OSD in senso antiorario
▶	1) Immette la regolazione di luminosità (se al momento a schermo non viene visualizzato OSD) 2) Diminuisce il valore della regolazione OSD prescelta
SEL	1) Regola automaticamente l'immagine a schermo (funzione non prevista per i modelli europei) 2) Seleziona le regolazioni desiderate dai menu OSD.
	L'interruttore che accende e spegne il monitor

Nota. Dopo la regolazione dei valori, il monitor salva le modifiche automaticamente.

Telecomando OSD (optional)

Pulsanti di telecomando OSD

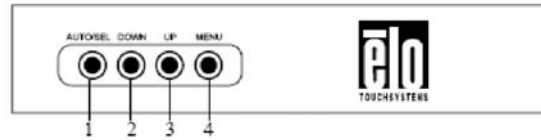

Il telecomando OSD è un optional che consente di modificare a distanza le impostazioni sul monitor. Ha quattro pulsanti:

- 1** **AUTO/SEL** (selezione)
- 2** **DOWN [GIÙ]**
- 3** **UP [SU]**
- 4** **MENU**

Le funzioni del menu OSD

Utilizzare i pulsanti di comando per le seguenti funzioni:

Comando	Funzione
AUTO/SEL	1) Regola automaticamente l'immagine a schermo (funzione non prevista per i modelli europei) 2) Seleziona le regolazioni desiderate dai menu OSD.
DOWN [GIÙ]	1) Immette la regolazione di luminosità (se al momento a schermo non viene visualizzato OSD) 2) Diminuisce il valore della regolazione OSD prescelta
UP [SU]	1) Immette il contrasto dell'OSD (se al momento a schermo non ne viene visualizzato uno) 2) Aumenta il valore della regolazione OSD prescelta 3) Seleziona la scelta OSD in senso antiorario
MENU	Visualizza i menu OSD o li chiude

Dopo la regolazione dei valori, il monitor salva le modifiche automaticamente.

Consente di bloccare e sbloccare la funzione OSD. Quando OSD è bloccato, non è possibile né visualizzarlo, né utilizzarlo. Il monitor viene fornito in posizione sbloccata.

Per bloccare l'OSD:

- 1 Premere i pulsanti **MENU** e **UP [SU]** simultaneamente per 2 secondi. Viene visualizzata una finestra con "OSD Unlock" [sblocco OSD].
- 2 Tenere premuti i pulsanti per altri 2 secondi e la finestra cambia in "OSD Lock".

Power Lock/Unlock [Blocco/sblocco potenza]

Consente di bloccare e sbloccare la funzione alimentazione. Quando la potenza è in blocco, la pressione dell'interruttore non spegne il monitor. Il monitor viene fornito in posizione sbloccata.

Per bloccare la potenza:

- 1 Premere i pulsanti **MENU** e **DOWN [GIÙ]** simultaneamente per 2 secondi. Viene visualizzata una finestra con "Power Unlock" [sblocco potenza].
- 2 Tenere premuti i pulsanti per altri 2 secondi e la finestra cambia in "Power Lock" [Blocco potenza].

NOTA. Per impostazione predefinita la schermata OSD scompare se non si rilevano attività di immissione per 30 secondi.

Opzioni comandi OSD (display a schermo) (per comandi del pannello posteriore o telecomando optional)

Auto Adjust [Autoregolazione]

- Regola automaticamente i parametri di temporizzazione video (*solo di video VGA*).

Luminance [Luminanza]

Brightness [Luminosità]

- Regola la luminosità.

Contrast

- Regola il contrasto.

Geometry (valevole solo per input analogico

VGA)

H-position [Posizione orizzontale]

- Sposta l'immagine a sinistra o a destra sullo schermo.

V-position [Posizione verticale]

- Sposta l'immagine verso l'alto o il basso sullo schermo.

Clock

- Allunga l'immagine in orizzontale.

Phase [Fase]

- Regola la fase del dot clock su dati immagine.

Color

- Imposta la temperatura del colore.

Input Select [Selezione input]

- Seleziona tra segnali input VGA e DVI (non disponibile sui modelli europei).

OSD

OSD H-Position [Posizione orizzontale OSD]

- Sposta il menu OSD a sinistra o a destra.

OSD V-Position [Posizione verticale OSD]

- Sposta il menu OSD verso l'alto o il basso.

OSD Timeout [Timeout OSD]

- Regola la durata di visualizzazione del menu OSD.

Language [Lingua]

- Seleziona la lingua utilizzata per il menu OSD tra inglese, francese, tedesco, spagnolo, italiano, cinese tradizionale, cinese semplificato, o giapponese.

Recall [Richiamo]

Color Recall [Richiamo colore]

- Ripristina le impostazioni di temperatura colore predefinite.

Recall Defaults [Richiama predefinite]

- Ripristina le impostazioni di fabbrica originali di posizione orizzontale, posizione verticale, clock e fase per il modo video del momento (*solo VGA*).
- Ripristina le impostazioni di fabbrica originali per tutti gli altri parametri e gli ingressi video, a esclusione della lingua (*VGA e DVI*).

Miscellaneous [Varie]

Sharpness [Nitidezza]

- Regola la nitidezza del video.

Display Information [Dati visualizzazione]

- Viene indicata la frequenza del segnale di sincronizzazione dell'input orizzontale/verticale.

Modi di visualizzazione predefinita

Lo schermo tattile viene fornito con impostazioni predefinite per i modi video più comuni. Regola automaticamente la dimensione immagine e la centratura per ogni modo video elencato in *Appendice B, specifiche 2240L (pag 31)*, sotto “Modi visualizzazione predefinita”.

RISOLUZIONE DEI PROBLEMI

In caso di problemi con lo schermo tattile, si rinvia alla tabella sotto. Se il problema persiste, rivolgersi al rappresentante di zona o al centro assistenza. I numeri dell'assistenza tecnica Elo si trovano alla pagina seguente.

Soluzioni a problemi comuni

Problema	Suggerimenti
Il monitor non risponde dopo l'accensione dell'impianto	Verificare che l'interruttore di potenza del monitor sia su on. Spegnerne l'alimentazione e controllare che i cavi di corrente e di segnale del monitor siano bene inseriti.
I caratteri sullo schermo sono sbiaditi	Per la regolazione della luminosità si rinvia alla sezione <i>Scatola telecomando OSD</i> .
Lo schermo è nero	Se non utilizzato per un certo tempo, lo schermo può spegnersi automaticamente a causa della funzione di risparmio energetico del computer. Premere un tasto qualsiasi sulla tastiera per vedere se lo schermo si riillumina. Per la regolazione della luminosità si rinvia alla sezione <i>Scatola di telecomando OSD</i> .
Lo schermo lampeggia appena acceso	Spegnerne e riaccendere il monitor.
Messaggio "Out of Range" [Fuori campo]	Verificare se il modo video o la frequenza verticale della sorgente video sono al di fuori dell'intervallo dello schermo tattile. Vedere il capitolo 2 e l'appendice B per ulteriori informazioni sui modi video possibili.
Il tatto non è rilevato	Verificare che il cavo USB o seriale sia bene inserito a entrambe le estremità.

Assistenza tecnica

L'assistenza tecnica online si può contattare alla seguente pagina:
www.elotouch.com/go/contactsupport

Per contattarla via telefono, chiamare:
+1-800-557-1458

A

SICUREZZA DELLO SCHERMO TATTILE

Questa appendice contiene informazioni importanti sull'ideale impostazione e manutenzione dello schermo tattile.

- 1** Per ridurre il rischio di scosse, seguire tutte le avvertenze ed evitare di aprire la cassa del monitor.
- 2** Spegnere l'apparecchio prima della pulizia. (Per gli opportuni metodi di pulizia si rinvia a *Cura e maneggiamento dello schermo tattile* alla pagina seguente).
- 3** Lo schermo tattile è dotato di un cavo per massa a terra tripolare. La spina è innestabile solo in una presa con massa a terra. Non tentare di inserire la spina in una presa non configurata allo scopo. Scartare il cavo se danneggiato. Utilizzare solo il cavo di alimentazione fornito con lo schermo tattile TouchSystems Elo. L'impiego di un cavo non omologato può essere causa di nullità della garanzia.
- 4** Le fessure situate sui lati e sulla sommità della cassa dello schermo tattile sono per l'aerazione. Non ostruire o inserire corpi estranei nelle fessure di aerazione.
- 5** È importante che lo schermo tattile rimanga asciutto. Non versare liquidi nello schermo tattile o sopra. Se viene inavvertitamente bagnato, evitare di tentare la riparazione.

Cura e maneggiamento dello schermo tattile

I seguenti spunti servono a favorire un funzionamento ottimale dello schermo tattile Elo.

- Evitare di smontare lo schermo tattile per non esporsi al rischio di scosse. All'interno non vi sono parti su cui possa intervenire l'utente. Prima della pulizia ricordare di staccare la spina dello schermo dalla presa.
- Non utilizzare alcol (metilico, etilico o isopropilico) o solventi forti. Non utilizzare diluente o benzene, detergenti abrasivi o aria compressa.
- Per la pulizia dell'alloggiamento dello schermo tattile, impiegare un panno appena imbevuto con un detergente delicato.
- Evitare di versare liquidi all'interno. Se vi penetrano liquidi, chiedere l'intervento di un tecnico qualificato prima di riaccendere.
- Evitare di strofinare con materiale abrasivo che può scalfire la superficie.
- Per la pulizia dello schermo tattile, utilizzare detergente da vetri. Strofinare con un panno pulito, morbido, imbevuto di detergente. *Evitare* di applicare il detergente direttamente sullo schermo



Avvertenza

Questo apparecchio è composto di dispositivi che possono contenere mercurio, metallo da riciclare o smaltire secondo le leggi locali o statali. (All'interno le lampadine di retroilluminazione del display contengono mercurio).

Direttiva WEEE (Waste Electrical and Electronic Equipment: smaltimento di apparecchiature elettriche ed elettroniche)



Nell'Unione europea questa etichetta indica che l'apparecchio non deve essere scartato insieme ai rifiuti domestici. Deve essere conferito in una struttura apposita per consentire la raccolta differenziata e il recupero.

APPENDICE

B

SPECIFICHE TECNICHE

2240L Specifiche

Modello	ET2240L
Display LCD	Pannello a matrice attiva TFT da 22 pollici
Dimensioni display	473,76(O) x 296,1(V) mm
Dot pitch	0,282(O) x 0,282(V) mm
Modi di visualizzazione predefinita	640 x 480 @ 60Hz 640 x 480 @ 66Hz 640 x 480 @ 72Hz 720 x 350 @ 70Hz 720 x 400 @ 70Hz 800 x 500 @ 60Hz 800 x 600 @ 56Hz 800 x 600 @ 60Hz 800 x 600 @ 72Hz 832 x 624 @ 75 Hz 1024 x 768 @ 60Hz 1024 x 768 @ 65Hz 1024 x 768 @ 72Hz 1024 x 768 @ 75Hz 1152 x 864 @ 75 Hz 1280 x 768 @ 65 Hz 1280 x 960 @ 60 Hz 1280 x 1024 @ 60Hz 1280 x 1024 @ 75 Hz 1360 x 768 @ 60 Hz 1366 x 768 @ 60 Hz 1600 x 1200 @ 60 Hz 1680 x 1050 @ 60 Hz
Risoluzione nativa	1680 x 1050
Rapporto di contrasto	1000:1 (tipico)
Luminosità	No Touch: Tipica 270 cd/m ² IntelliTouch: Tipica 270 cd/m ² APR: Tipica 270 cd/m ² Capacitivo di superficie: Tipica 249 cd/m ²

Tempo di risposta	Tempo di salita e discesa: 16 ms (tipica) Da grigio a grigio: 6 ms (tipica)
Colore display	16,7 milioni
Angolo di visuale	Verticale - Tipico 178° a CR>10 Orizzontale - Tipico 178° a CR>10
Segnale di ingresso video	<ul style="list-style-type: none"> • Video analogico RGB • DVI-D Video (non previsto nei modelli europei)
Intervallo ingresso video	Frequenza di scansione orizzontale: da 30 a 75 KHz Intervallo velocità di fotogramma verticale: da 56 a 75 Hz
Connettore segnale video	Analogico: femmina a 15 piedini D-Sub Digitale: Femmina DVI-D (non previsto nei modelli europei)
Plug and Play	DDC1 e DDC2B
File VESA EDID	Versione 1.3
Protocollo VESA MCCS	Versione 2.0
Tecnologia tattile (optional)	IntelliTouch, Acoustic Pulse Recognition, o Capacitivo di superficie
Ingresso di potenza	Ingresso: 100–240 VCA, 50/60 Hz
Condizioni di funzionamento	Temperatura: da 0°C a 40°C Umidità: da 20% a 80% (senza condensa) Altitudine: da 0 a 3.658 m
Condizioni di magazzinaggio	Temperatura: da -20°C a 60°C Umidità: da 10% a 90% (senza condensa) Altitudine: da 0 a 12.192 m
Dimensioni (HxLxP)	352 x 530 x 78 mm
Peso	8,48 Kg (senza imballo) 12,59 Kg (con l'imballo)

INFORMAZIONI NORMATIVE

I. Informazioni sulla sicurezza elettrica.

A) Si richiede rispetto della normativa concernente tensione, frequenza e requisiti di corrente indicati sulla targhetta del fabbricante. L'allacciamento a una sorgente di potenza diversa da quella quivi specificata può causare malfunzionamento, danno all'apparecchiatura, annullamento della garanzia, o incendio se non si seguono i requisiti.

B) All'interno dell'apparecchio non ci sono parti su cui possa intervenire l'utente. Vi sono tensioni pericolose generate da questa apparecchiatura che possono causare lesioni. Gli interventi devono essere prestati solo da un tecnico qualificato dell'assistenza esterna.

C) Questa apparecchiatura è fornita con un cavo elettrico staccabile dotato di filo di massa a terra di sicurezza integrato, destinato al collegamento a una presa con potenziale di terra.

1) Il cavo fornito non va sostituito con altro non omologato.

Evitare assolutamente di utilizzare una spina adattatrice per collegarsi a una presa bipolare, perché così facendo si apre il circuito del filo di massa a terra.

2) L'apparecchiatura richiede l'utilizzo di un cavo di terra perché prescritto ai fini di certificazione di sicurezza. Una modifica o utilizzo improprio espongono al rischio di scosse e lesioni gravi anche letali.

3) Per quesiti sull'installazione, prima di collegare l'apparecchiatura alla potenza di rete, rivolgersi a un elettricista qualificato o al fabbricante.

II. Emissioni e dati sull'immunità

A) Avviso per gli utenti negli Stati Uniti: Questa apparecchiatura è stata collaudata e riscontrata conforme ai limiti di un dispositivo digitale di classe B, secondo il regolamento FCC, parte 15. Questi limiti sono studiati per fornire un ragionevole grado di protezione contro le interferenze nocive in un'installazione residenziale o commerciale. Questo strumento genera, utilizza e talora irradia energia di frequenza radio e se non installato e utilizzato in conformità a queste istruzioni, può causare interferenze dannose alle comunicazioni radio.

B) Avviso per gli utenti in Canada: Questa apparecchiatura osserva i limiti di classe B per le emissioni di rumore radioelettrico da un apparecchio digitale come stabilito dalla normativa sulle interferenze radio dell'industria in Canada.

C) Avviso per gli utenti nell'Unione europea. Utilizzare solo i cavi elettrici forniti e il cablaggio di collegamento di corredo all'apparecchio. La sostituzione dei fili e cavi forniti può compromettere la sicurezza elettrica o la certificazione della marcatura CE per le emissioni o l'immunità richieste dai seguenti standard: Questo ITE (Information Technology Equipment: apparecchiatura di information technology) deve avere la marcatura CE sull'etichetta del fabbricante, che indica che è stata collaudata alla luce delle seguenti direttive e standard:

Questa apparecchiatura è stata collaudata per riscontrarne il rispetto dei requisiti per la marcatura CE come richiesto dalla direttiva di compatibilità elettromagnetica 89/336/CEE indicata nello standard europeo EN 55022 di classe B e dalla direttiva sulle basse tensioni 73/23/CEE indicata nello standard europeo EN 60950.

D) Informazioni generali per tutti gli utenti: Questa apparecchiatura genera, utilizza e può irradiare energia di radiofrequenza. Se non installata e utilizzata secondo questo manuale, l'apparecchiatura può causare interferenze alle comunicazioni radiotelevisive. Non vi è garanzia, tuttavia, che in una data installazione non si verifichi un'interferenza imputabile a fattori specifici del luogo.

1) In osservanza dei requisiti sulle emissioni e di immunità, l'utente deve attenersi alle seguenti misure:

- a) Utilizzare solo i cavi I/O forniti per collegare questo apparecchio digitale a un computer.
- b) Per garantire l'osservanza, utilizzare solo il cavo elettrico omologato fornito dal fabbricante.
- c) L'utente è avvisato del fatto che modifiche di qualunque tipo all'apparecchiatura non espressamente approvate dal soggetto responsabile dell'osservanza possono annullare il permesso di utilizzo dell'apparecchiatura da parte dell'utente.

2) Se l'apparecchio pare causare interferenza alla ricezione radiotelevisiva, o qualunque altro dispositivo:

- a) Individuare l'apparecchio responsabile dell'emissione

spegnendolo e riaccendendolo.

b) Se dalla prova risulta che l'interferenza è causata da questo apparecchio, provare a correggerla con una o più delle seguenti misure:

i) Allontanare il dispositivo digitale dal ricevitore interessato.

ii) Riposizionare (voltare) il dispositivo digitale rispetto al ricevitore interessato.

iii) Riorientare l'antenna del ricevitore interessato.

iv) Innestare la spina del dispositivo digitale in un'altra presa CA in modo che il dispositivo digitale e il ricevitore si trovino su diverse diramazioni di circuito.

v) Scollegare e rimuovere tutti i cavi I/O non utilizzati dal dispositivo digitale. (I cavi I/O senza terminazioni sono una sorgente potenziale di alti livelli di emissioni RF).

vi) Innestare la spina del dispositivo digitale solo in una presa dotata di massa a terra. Evitare le spine adattatrici CA. (Eliminare o tagliare la massa a terra del cavo di potenza può accrescere i livelli di emissione RF e anche presentare pericolo di scariche letali per l'utente).

vii) Se occorre altro aiuto, rivolgersi al rivenditore, al fabbricante, o a un tecnico radiotelevisivo esperto.

III. Certificazioni di agenzia

Per il monitor sono state emesse le seguenti certificazioni:

- Argentina S-Mark
- Australia C-Tick
- CE
- Cina CCC
- Cina RoHS
- FCC
- IMERC
- Giappone VCCI

- Corea MIC
- Messico NOM
- Russia PCT
- Taiwan
- UL
- cUL
- WEEE

GARANZIA

Eccetto quanto diversamente esposto qui o in un riconoscimento di ordine consegnato all'acquirente, il venditore gli garantisce che il prodotto sia esente da difetti di materiali e di lavorazione. Con l'eccezione dei periodi di garanzia negoziati, la garanzia per lo schermo tattile e i componenti dell'apparecchio è di 3 anni.

Il venditore non offre garanzie riguardo alla durata dei componenti del modello. I fornitori del venditore possono di tanto in tanto apportare modifiche ai componenti consegnati quali apparecchi o componenti. L'acquirente deve notificare al venditore per iscritto e tempestivamente (e comunque entro e non oltre trenta (30) giorni dalla scoperta) la mancata conformità dell'apparecchio alla garanzia sopra esposta; in tale avviso deve descrivere in forma ragionevolmente dettagliata e commerciale i sintomi abbinati a tale mancanza; e deve offrire al venditore l'opportunità di ispezionare gli apparecchi, se installati, nella misura del possibile. L'avviso deve essere ricevuto dal venditore durante il periodo di garanzia di tale apparecchio, salvo il caso in cui sia prescritto diversamente dal venditore. Entro trenta (30) giorni dall'invio di tale avviso, l'acquirente deve confezionare l'apparecchio riscontrato difettoso nell'imballaggio originale o in uno equivalente e spedirlo al venditore a spese e rischio propri.

Entro un tempo ragionevole dal ricevimento dell'apparecchio apparentemente difettoso e dalla verifica da parte del venditore che l'apparecchio non è conforme alla garanzia indicata sopra, il venditore deve correggere tale carenza, a scelta propria, (i) modificando e riparando l'apparecchio o (ii) sostituendolo. Detta modifica, riparazione, o sostituzione nonché spedizione di ritorno dell'apparecchio all'acquirente con un minimo di assicurazione, deve essere a carico del venditore. L'acquirente sopporterà il rischio di perdita o danno durante il trasporto e ha facoltà di assicurarlo. L'acquirente rimborserà il venditore per i costi di trasporto sostenuti dal venditore per la restituzione di un apparecchio che non ha trovato difettoso. La modifica o riparazione degli apparecchi possono, a scelta del venditore, avere luogo allo stabilimento del venditore o presso l'acquirente. Se il venditore non è in grado di modificare, riparare, o sostituire l'apparecchio e renderlo conforme alla garanzia sopra esposta, il venditore, a propria scelta,

deve rimborsare l'acquirente o accreditare sul suo conto il prezzo di acquisto dell'apparecchio, decurtato di un deprezzamento calcolato su base proporzionale, per la durata della garanzia dichiarata dal venditore.

QUESTI RIMEDI COSTITUIRANNO GLI UNICI POSSIBILI PER L'ACQUIRENTE IN CASO DI VIOLAZIONE DELLA GARANZIA. ECCETTO IL CASO DELLA GARANZIA ESPLICITA SOPRA ESPOSTO, IL VENDITORE NON RILASCIA ALTRE GARANZIE, ESPLICITE O IMPLICITE, A TERMINI DI LEGGE O ALTRIMENTI, A COPERTURA DEGLI APPARECCHI, DELLA LORO ADEGUATEZZA A UN DETERMINATO SCOPO, DELLA LORO QUALITÀ, DELLA LORO COMMERCIALIZZABILITÀ E NON VIOLAZIONE DI DIRITTI ALTRUI, O ALTRO. NESSUN DIPENDENTE O VENDITORE O ALTRI È AUTORIZZATO A RILASCIARE ALTRE GARANZIE PER I BENI OLTRE A QUELLA QUI ESPOSTA. LA RESPONSABILITÀ DEL VENDITORE SOTTO LA GARANZIA È LIMITATA AL RIMBORSO DEL PREZZO DI ACQUISTO DELL'APPARECCHIO. IN NESSUN CASO IL VENDITORE SARÀ RESPONSABILE PER IL COSTO DI PROCACCIAMENTO O INSTALLAZIONE DI BENI SOSTITUTIVI SOSTENUTO DALL'ACQUIRENTE, PER ALCUN DANNO SPECIALE, CONSEGUENZIALE, INDIRETTO O INCIDENTALE.

L'acquirente si assume il rischio e accetta di risarcire il venditore ed esentarlo da ogni responsabilità relativa a (i) la valutazione dell'adeguatezza all'uso degli apparecchi e di progetti o disegni previsto dall'acquirente e (ii) determinare la conformità alle leggi, normative, codici e standard vigenti dell'uso degli apparecchi fatto dall'acquirente. L'acquirente conserva e accetta responsabilità piena per ogni garanzia e altre pretese relative agli apparecchi del venditore o da essi scaturenti, che includono o incorporano prodotti o componenti fabbricati o forniti dal venditore. L'acquirente è il solo responsabile di tutte le affermazioni e garanzie riguardo agli apparecchi da lui fatte o autorizzate. L'acquirente risarcirà il venditore e lo esenterà da ogni responsabilità, pretesa, perdita, costo, o spesa (comprese ragionevoli spese legali) imputabili agli apparecchi dell'acquirente o alle dichiarazioni o garanzie su di loro.

www.elotouch.com

Tenetevi al corrente su...

- **Informazioni sui prodotti**
 - **Specifiche**
 - **Notizie su fatti imminenti**
 - **Comunicati stampa**
 - **Driver**
 - **Newsletter sugli schermi tattili**
-

Come contattare Elo

Per saperne di più sull'ampia gamma di soluzioni tattili di Elo, visitate il sito www.elotouch.com o chiamate l'ufficio a voi più vicino:

Nord America

Elo TouchSystems
301 Constitution Drive
Menlo Park, CA 94025
USA

+1 800 ELO-TOUCH
+1 800 356-8682
Tel +1 650-361-4800
Fax +1 650-361-4747
eloinfo@elotouch.com

Germania

Tyco Electronics Raychem GmbH
(Elo TouchSystems Division)
Finsinger Feld 1
D-85521 Ottobrunn
Germania

Tel +49 (0)(89) 60822-0
Fax +49(0)(89) 60822-180
elosales@elotouch.com

Belgio

Tyco Electronics Raychem N.V.
(Elo TouchSystems Division)
Diestsesteenweg 692
B-3010 Kessel-Lo
Belgio

Tel +32(0)(16)35 21 00
Fax +32(0)(16)35 21 01
elosales@elotouch.com

Asia-Pacifico

Sun Hamada Bldg. 2F
1-19-20 ShinYokohama
Kanagawa 222-0033
Giappone

Tel +81(45)478-2161
Fax +81(45)478-2180
www.tps.co.jp

© 2008 Tyco Electronics. Stampato in USA

