

# elo



MANUALE D'USO

## **Elo Touch Solutions**

**Computer a schermo tattile multifunzione serie E Rev C  
widescreen a 15,6"**

SW602268 Rev A

**Copyright © 2014 Elo Touch Solutions, Inc. Tutti i diritti riservati.**

Nessuna parte della presente pubblicazione può essere riprodotta, trasmessa, trascritta, salvata in un sistema di archiviazione o tradotta in altra lingua o linguaggio informatico, in qualsiasi forma o con qualsiasi mezzo, inclusi, tra gli altri, quelli elettronici, magnetici, ottici, chimici, manuali o altri, senza previa autorizzazione scritta di Elo Touch Solutions, Inc.

**Clausola di esclusione di responsabilità**

Le informazioni contenute nel presente documento sono soggette a modifica senza preavviso. Elo Touch Solutions, Inc. e le società affiliate (collettivamente "Elo") non rilasciano dichiarazioni né garanzie riguardo al contenuto e in particolare disconoscono eventuali garanzie implicite di commerciabilità o di adeguatezza a un particolare scopo. Elo si riserva il diritto di aggiornare questa pubblicazione e apportarvi periodicamente variazioni di contenuto senza l'obbligo di comunicare ad alcun soggetto dette revisioni o modifiche.

**Marchi di fabbrica**

AccuTouch, CarrollTouch, Elo, Elo (logotipo), Elo Touch, Elo Touch Solutions, Elo TouchSystems, IntelliTouch, iTouch, SecureTouch, TouchTools e VuPoint sono marchi di fabbrica di Elo e società affiliate. Windows è un marchio di fabbrica di Microsoft Corporation.

# Indice

<b>CAPITOLO 1: Installazione</b>	<b>4</b>
Disimballaggio del computer a schermo tattile	4
Regolazione del display	5
Calibrazione dello schermo tattile	6
Copertura cavo estesa aggiuntiva per il sistema	7
Opzione di montaggio supplementare per il sistema	8
<b>CAPITOLO 2: Funzionamento</b>	<b>9</b>
Elo Touch Solutions – Utility di monitoraggio hardware serie E	9
Funzionalità LED	10
Accesso al pannello I/O	11
Installazione del sistema operativo	12
Creazione di una unità flash di ripristino	16
Ripristino del sistema operativo	19
<b>CAPITOLO 3: Sicurezza e manutenzione</b>	<b>23</b>
Sicurezza	23
Cura e utilizzo	24
<b>CAPITOLO 4: Supporto tecnico</b>	<b>26</b>
Assistenza tecnica	26
<b>CAPITOLO 5: INFORMAZIONI NORMATIVE</b>	<b>27</b>
I. Informazioni sulla sicurezza elettrica	27
II. Informazioni su emissioni e immunità	28
III. Certificazioni rilasciate da enti preposti	29
IV. RoHS cinese	30
<b>CAPITOLO 6: INFORMAZIONI SULLA GARANZIA</b>	<b>31</b>

## INSTALLAZIONE

Questo capitolo descrive l'installazione e il collaudo del computer a schermo tattile.

### Disimballaggio del computer a schermo tattile

---

Verificare la presenza e il buono stato delle seguenti parti:



Computer a schermo tattile



Cavo di alimentazione per Stati Uniti/Canada

← E →



Cavo di alimentazione per Europa



Guida rapida all'installazione

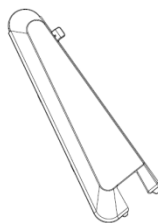

Copertura cavo estesa



Adattatore di alimentazione

## Regolazione del display

---

Il display è regolabile da -17 a +75 gradi, come mostrato di seguito.

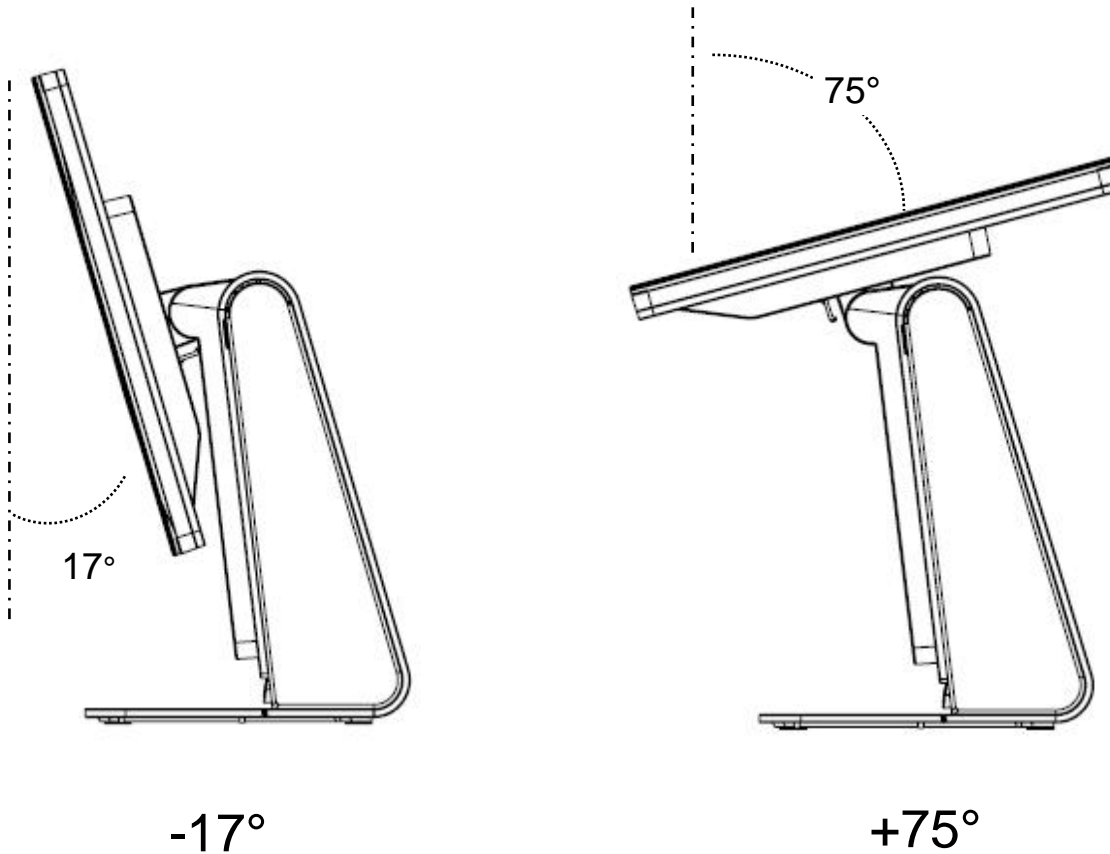

**ATTENZIONE:** Per evitare che si rovesci o cada, tenere la base del display quando lo si regola.

## Calibrazione dello schermo tattile

---

Lo schermo tattile è precalibrato per una precisa risposta al tocco.

Se per qualche motivo è necessario ricalibrare lo schermo tattile, fare doppio clic sull'icona EloConfig del desktop (per Windows 7 e 8.1), quindi fare clic su **“Calibrate Touch Screens” (Calibra schermo tattile)**.

In tal modo viene avviato il programma di calibrazione. Si apre la finestra mostrata di seguito. Per calibrare lo schermo, seguire le istruzioni.

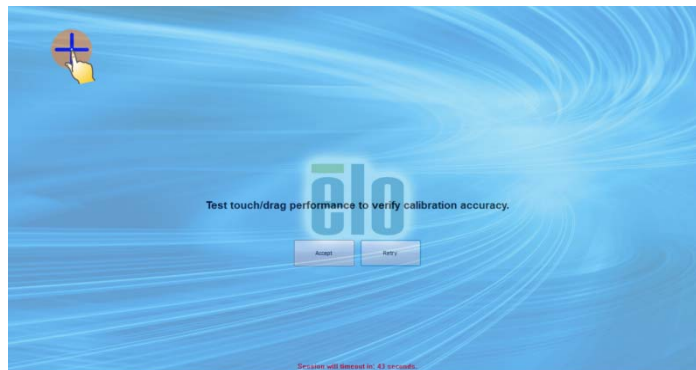

## Copertura cavo estesa aggiuntiva per il sistema

---

La serie E RevC è dotata di copertura cavo estesa aggiuntiva nel kit accessori. Potrebbe essere necessario sostituire la copertura cavo originale con una estesa se la maggior parte delle porte I/O è stata collegata.

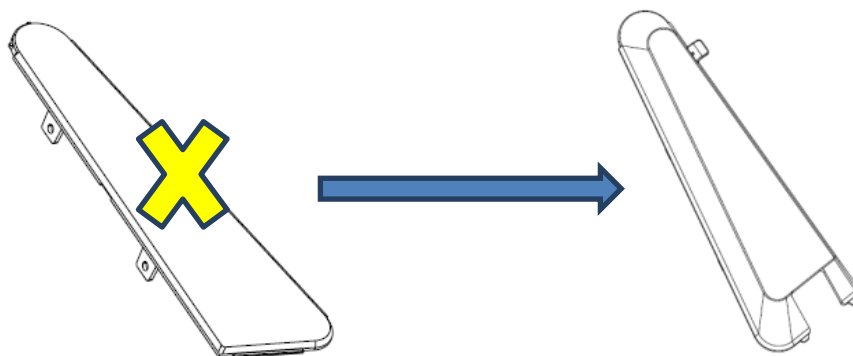

# Opzione di montaggio supplementare per il sistema

## 1) Montaggio su parete

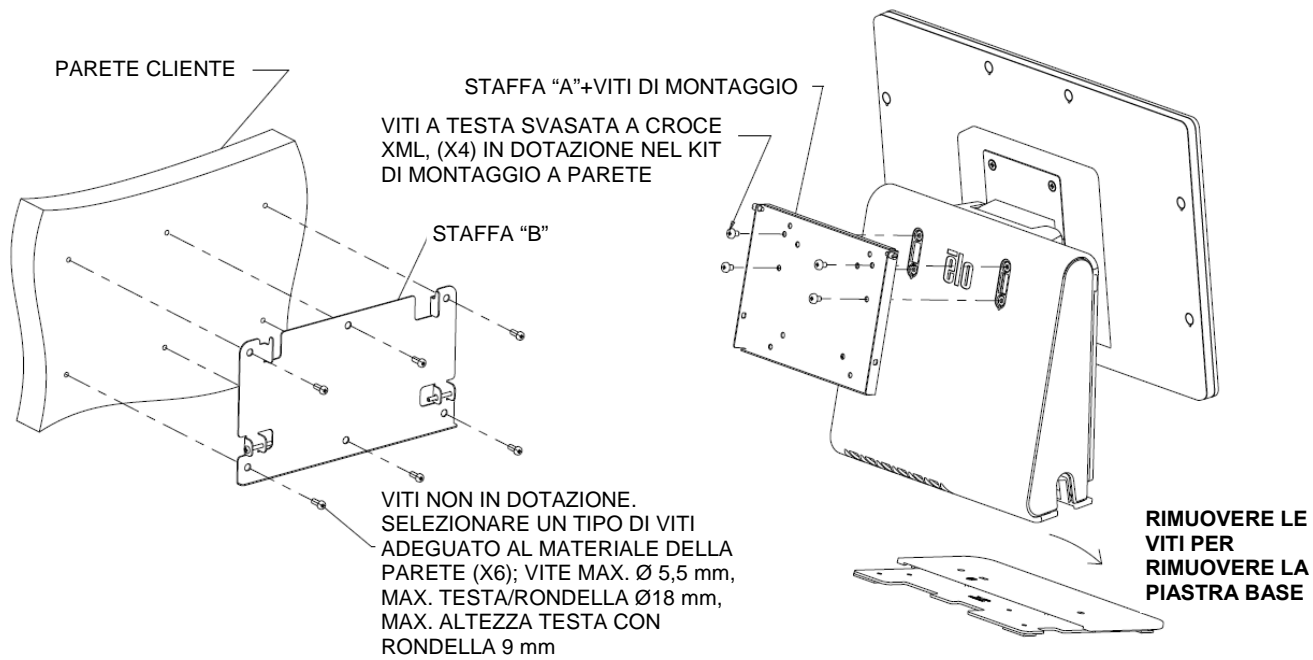

## 2) Secondo montaggio del monitor sul sistema (monitor di peso inferiore a 2,5 Kg)

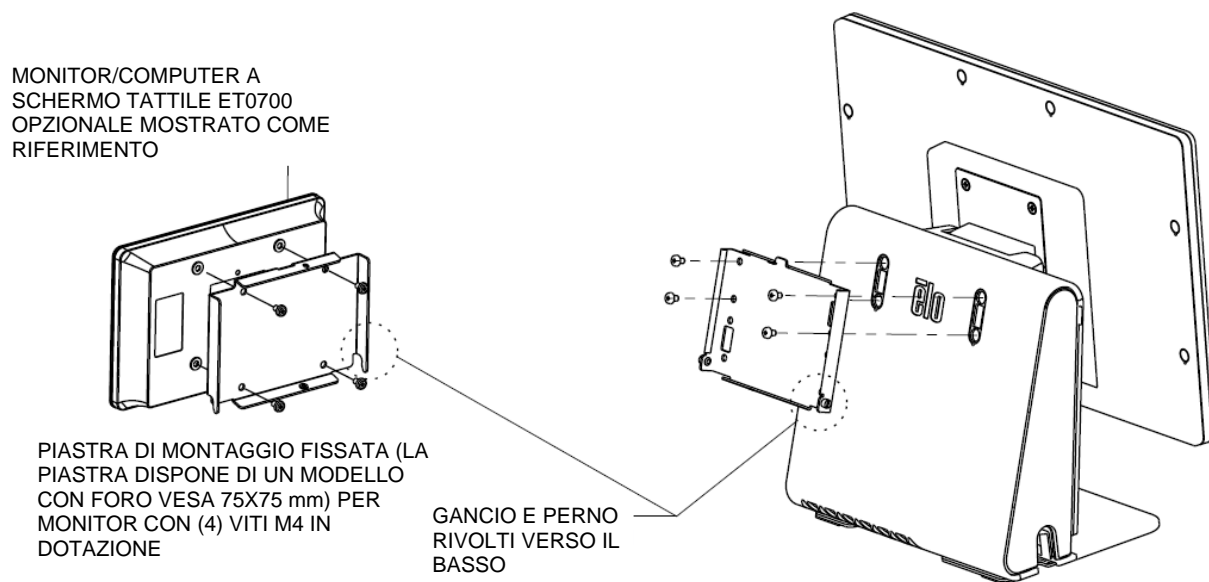

con supporto VESA da 75 mm)



## FUNZIONAMENTO

Questo capitolo descrive il modo con cui interagire con lo strumento diagnostico Elo Touch Solutions, il LED di alimentazione e il pannello I/O.

### Elo Touch Solutions – Utility di monitoraggio hardware serie E

---

#### Menu monitor hardware serie E

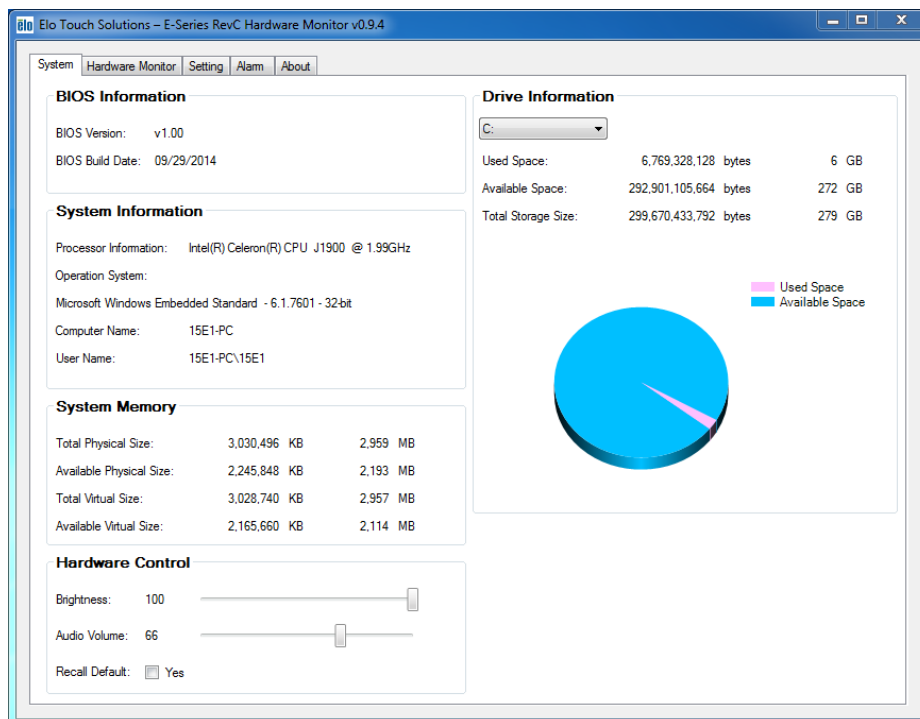

Lo strumento Hardware Monitor (Monitor hardware) presenta la seguenti funzioni.

<b>Funzione</b>	<b>Descrizione</b>
System (Sistema)	Visualizza la versione BIOS, la versione del sistema operativo, il controllo hardware (volume e luminosità), le informazioni sulla memoria e le informazioni sull'unità.
Hardware Monitor (Monitor hardware)	Consente di effettuare il monitoraggio della temperatura della CPU, della temperatura del sistema e delle tensioni di uscita del sistema.
Setting (Impostazione)	Consente di impostare gli allarmi se la temperatura della CPU, la temperatura del sistema e le tensioni di uscita non rientrano nei criteri di impostazione.
Alarm (Allarme)	Consente di visualizzare il registro di tutti gli allarmi.
About (Info)	Informazioni generali per lo strumento diagnostico serie E.

## Funzionalità LED

---

La base E-Series è dotata di un LED che indica lo stato del computer a schermo tattile. La tabella di seguito mostra lo stato dei LED e il colore corrispondente.

<b>Colore del LED per l'osservatore</b>	<b>Stato</b>
Spento	Assenza di alimentazione – Modalità Spento
Rosso	Alimentazione in entrata presente – Modalità Spento o Hibernation (Ibernazione)
Arancione	Alimentazione in entrata presente – Modalità Standby S3
Verde	Alimentazione in entrata presente – Acceso

## Accesso al pannello I/O

---

Per l'accesso alle porte di ingresso/uscita (I/O), rimuovere il coperchio I/O nella parte sinistra dell'unità. È inclusa una vite di sicurezza che può essere usata per fissare il coperchio anteriore al computer a schermo tattile. Di seguito sono indicate le descrizioni I/O:

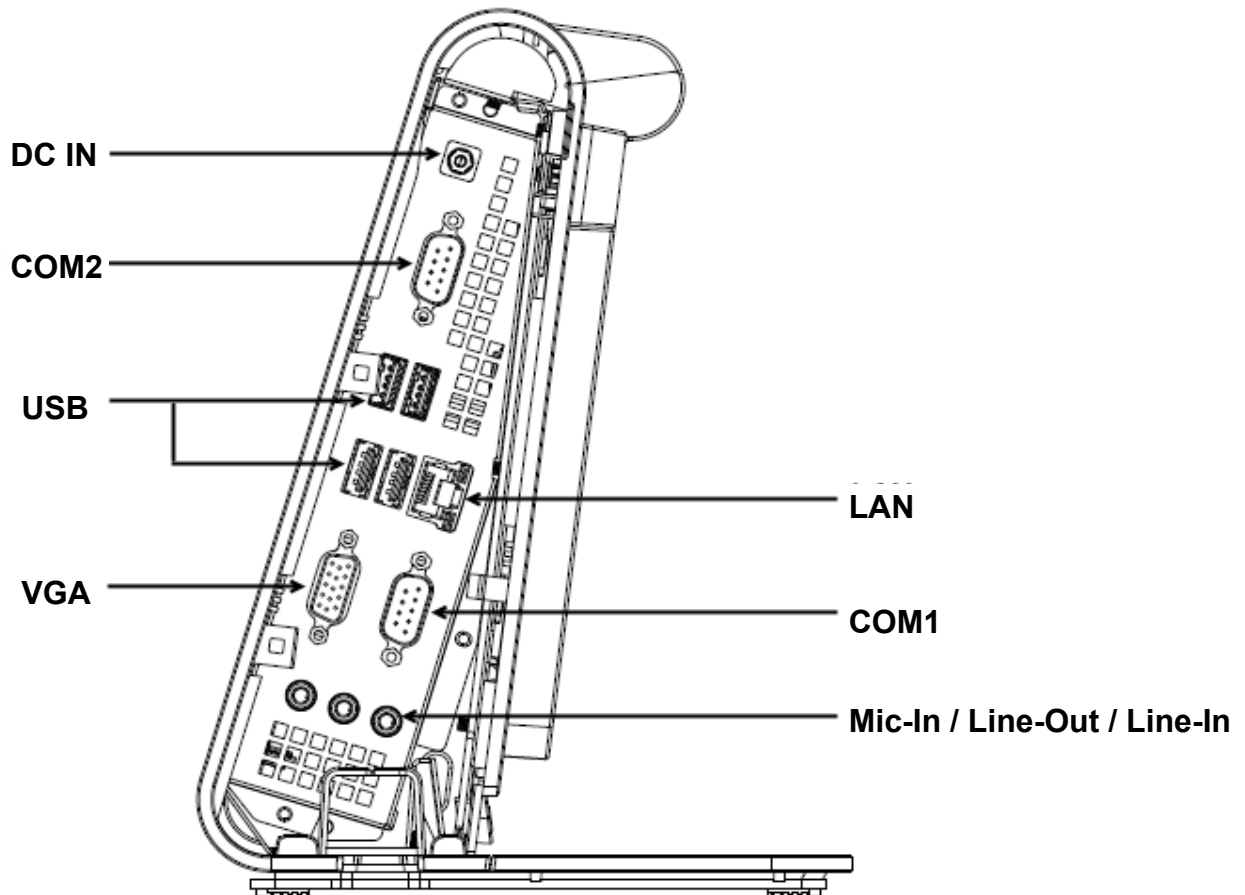

**Nota:** Come precauzione di sicurezza, lasciare sempre collegato il coperchio I/O quando il sistema è acceso.

## Installazione del sistema operativo

---

Se configurato con un sistema operativo, l'impostazione iniziale del sistema operativo richiede circa 5-10 minuti. Può essere necessario altro tempo in base alle configurazioni hardware del computer a schermo tattile e ai dispositivi collegati.

Per installare il sistema operativo Microsoft® Windows® sul computer a schermo tattile, accendere premendo il tasto di alimentazione e seguire le istruzioni visualizzate sullo schermo.

### Inserimento di una nuova lingua (solo per Windows POSReady 7)

Windows POSReady 7 consente esclusivamente l'uso di una sola lingua per volta. Tuttavia è possibile utilizzare la funzione di inserimento della lingua Elo Touch Solutions per modificare le preferenze relative alla lingua. L'inglese è la lingua predefinita, ma può essere cambiata in base alle preferenze.

1. Spegnerne completamente il sistema.
2. Avviare il sistema.
3. Dopo la schermata iniziale di Elo (mostrata di seguito), premere più volte “↑” o “↓” per accedere a Windows Boot Manager.



4. Selezionare **Restore OS 32bit (Ripristina OS 32 bit)** o **Restore OS 64bit (Ripristina OS 32 bit)** a seconda dell'ambiente del sistema operativo.

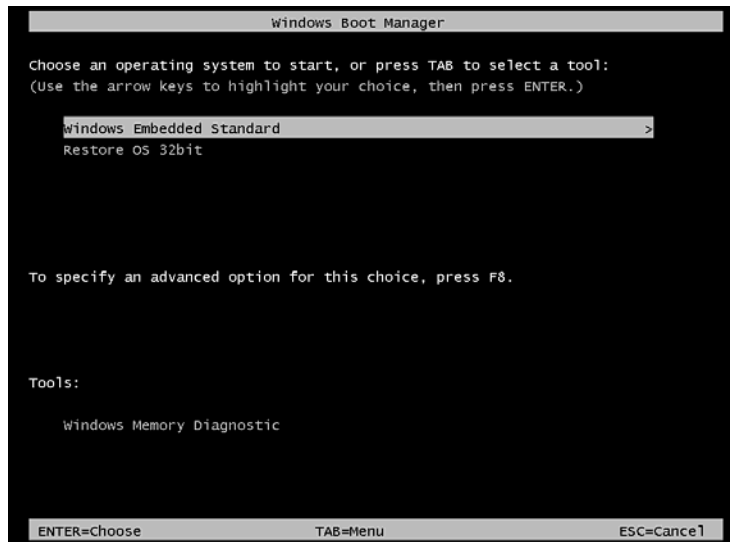

5. Viene visualizzata la seguente interfaccia utente:

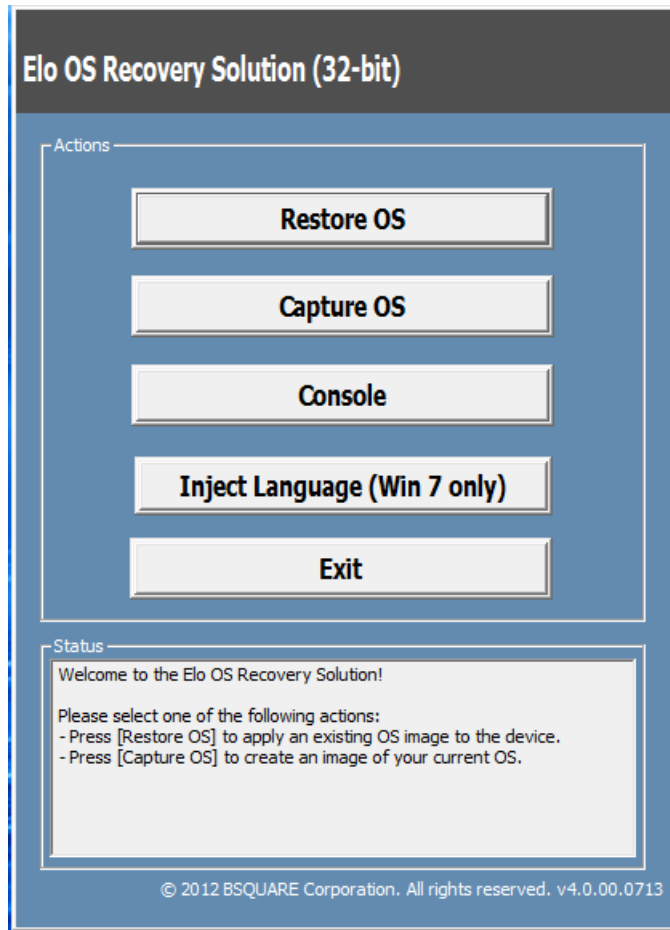

6. Selezionare **Inject Language (Inserisci lingua)** per visualizzare la seguente interfaccia utente.

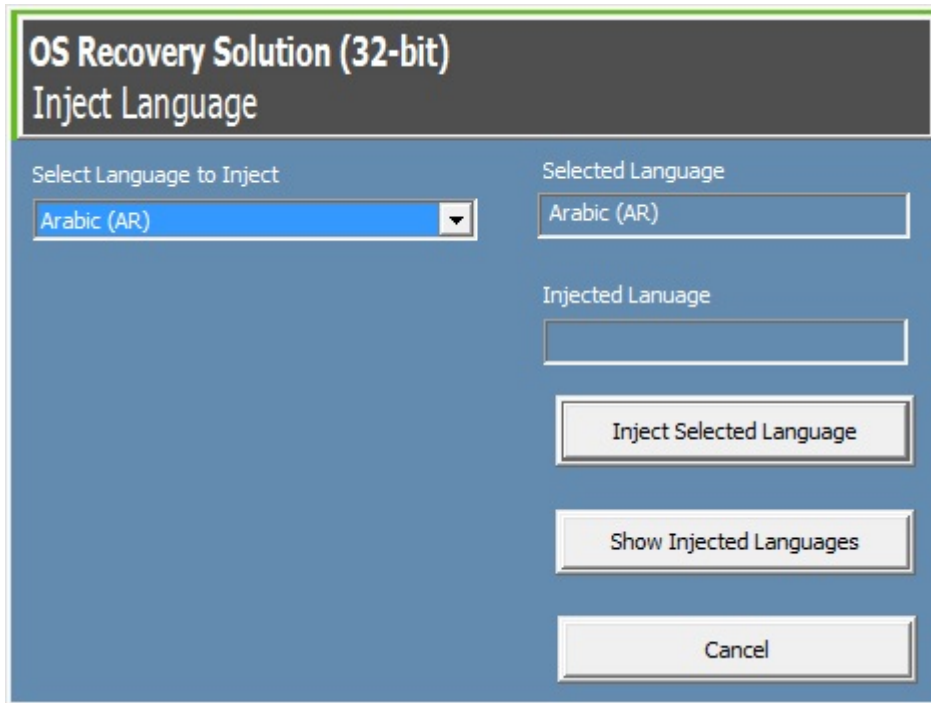

7. Fare clic sull'elenco a discesa e selezionare la lingua preferita.
8. Fare clic su **Inject Selected Language (Lingua preferita selezionata)**.
9. Durante la procedura di inserimento, **NON** utilizzare la tastiera o il mouse. Si potrebbe provocare un errore nella procedura di inserimento della lingua.

```
X:\windows\system32\cmd.exe
A subdirectory or file D:\scratch already exists.
Deployment Image Servicing and Management tool
Version: 6.1.7600.16385
Image Version: 6.1.7600.16385
Processing 1 of 1 - Adding package Microsoft-Windows-Cl
~31bf3856ad364e35~x86~zh-TW~6.1.7600.16385
[===== 33.3%
```

10. Una volta installato correttamente il pacchetto della lingua, premere un tasto per uscire dalla finestra.

11. Dovrebbe apparire la nuova lingua inserita in “**Selected Language**” (**Lingua selezionata**) e “**Injected Language**” (**Lingua inserita**).
12. Fare clic su **Cancel (Annulla)** → **Exit (Esci)**. Il sistema si riavvia e, quando il sistema accede al desktop, viene visualizzata l'interfaccia utente della nuova lingua.

## Creazione di una unità flash di ripristino

Tutti i computer a schermo tattile POSReady 7 e Windows 8.1 dispongono di Elo Restore Utility integrata sul desktop di Windows. L'utility è in grado di creare una unità flash di ripristino in base al sistema operativo acquistato. **Creare immediatamente una unità flash di ripristino.** Se la partizione di ripristino di HDD/SSD viene accidentalmente eliminata o diventa inaccessibile, è necessario utilizzare l'unità flash di ripristino per ripristinare il sistema.

Le seguenti procedure mostrano come utilizzare l'utility per creare una unità flash di ripristino.

1. Fare clic con il tasto destro sull'icona EloRestoreUtility sul desktop e selezionare **“Run as administrator” (Esegui come amministratore)**.
2. Fare clic sul tasto “Start” per avviare la procedura.

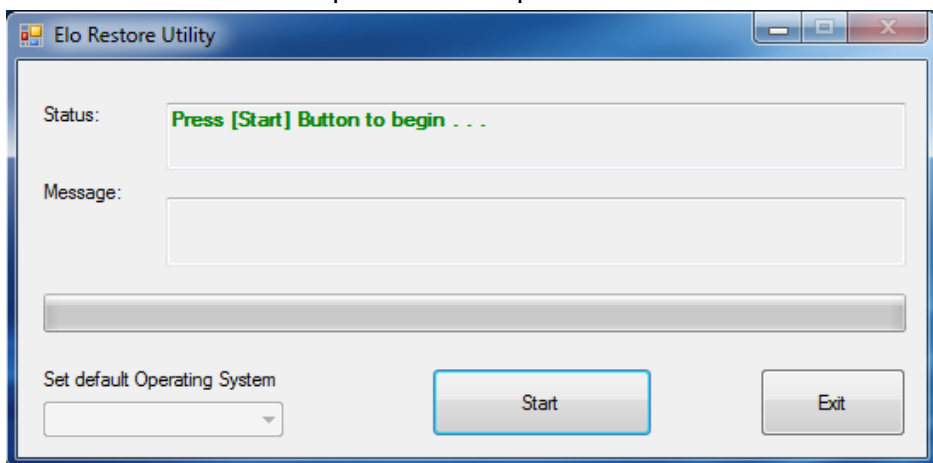

3. Al termine, viene visualizzata una finestra a comparsa in cui viene richiesto di inserire una unità flash vuota in una delle porte USB disponibili del sistema.

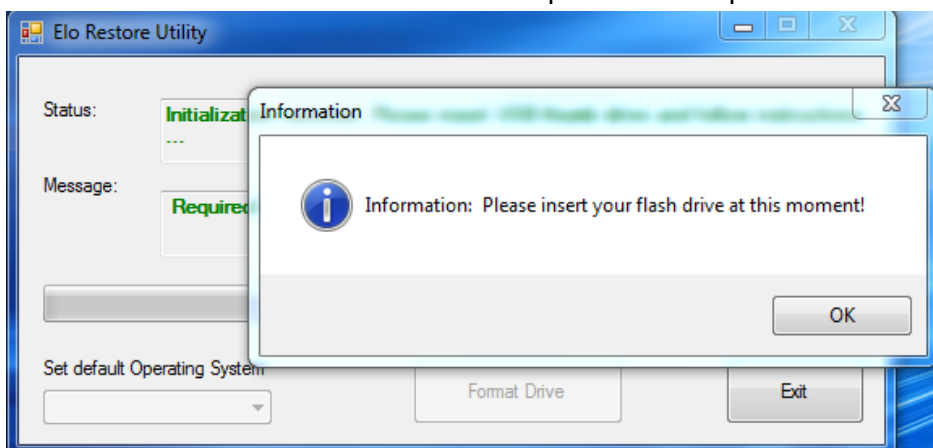

4. Dopo aver inserito l'unità flash, viene visualizzata una finestra, come mostrato di seguito. Fare clic su “Format Drive” (Formatta unità) per continuare la procedura. **DURANTE LA PROCEDURA, TUTTI I DATI ANDRANNO PERDUTI.**



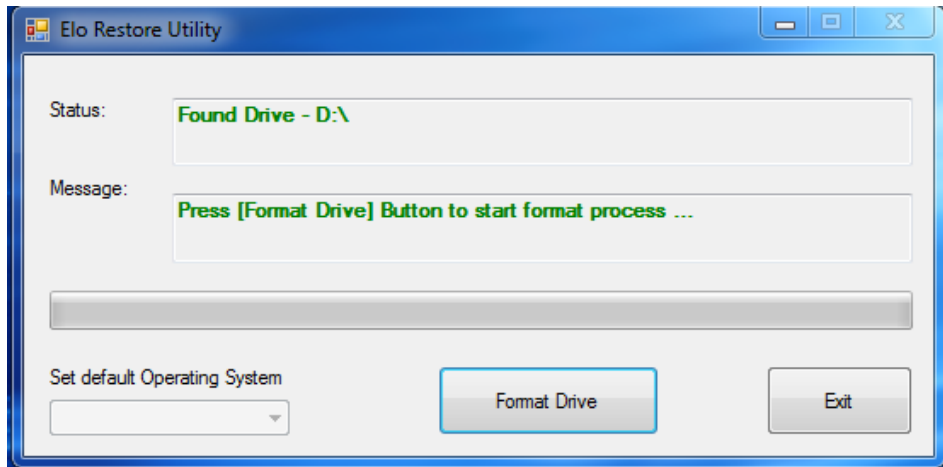

5. Fare clic su “Create Restore Media” (Crea supporto di ripristino) per procedere. Questa procedura richiede 10-20 minuti in base alle configurazioni del sistema e le prestazioni dell'unità flash.

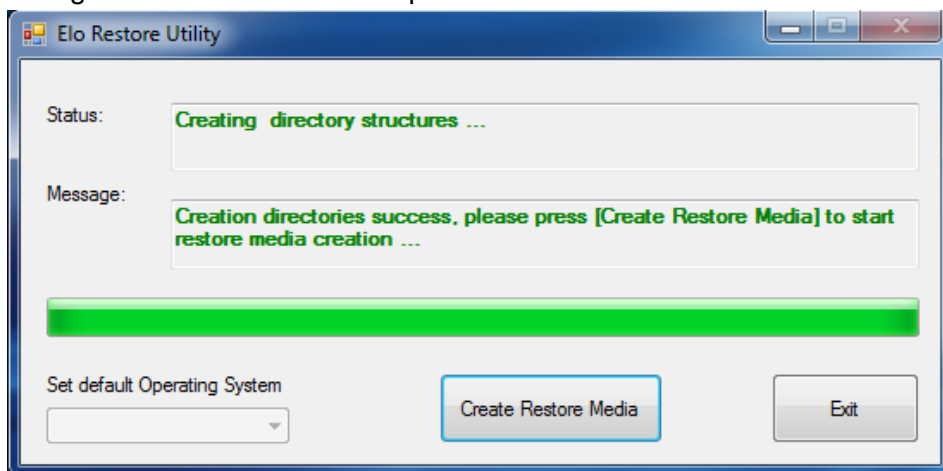

6. Quando viene visualizzato il messaggio “Creation Restore Media success...” (Creazione supporto di ripristino riuscita...), rimuovere l'unità flash e fare clic su “Exit” (Esci) per uscire dal programma.

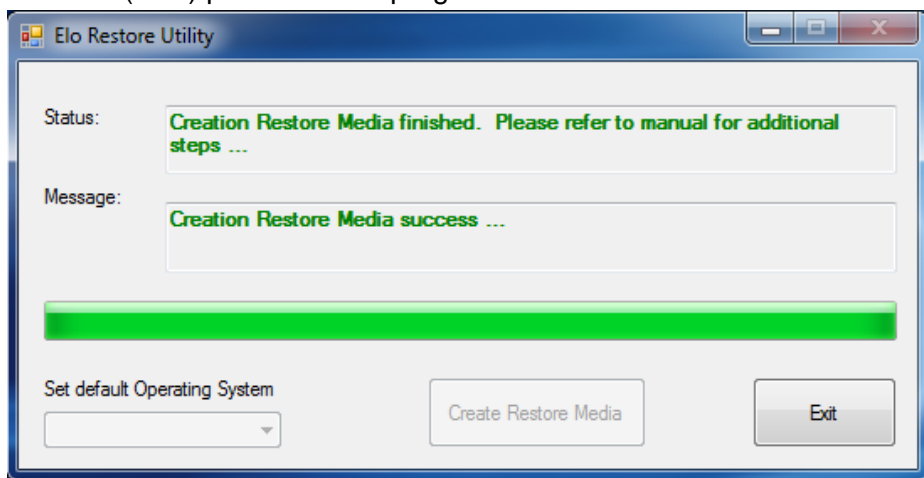

7. In caso di crash del sistema e utilizzo dell'utilizzo dell'unità flash di ripristino, riavviare il sistema e premere varie volte **F11** per accedere a **Device Boot Menu (Menu di riavvio del dispositivo)**. Quindi, scegliere di riavviare dall'unità flash.
8. Quando viene visualizzata la seguente interfaccia utente, fare clic sul tasto "Install Recovery Solution" (Installa soluzione di ripristino).

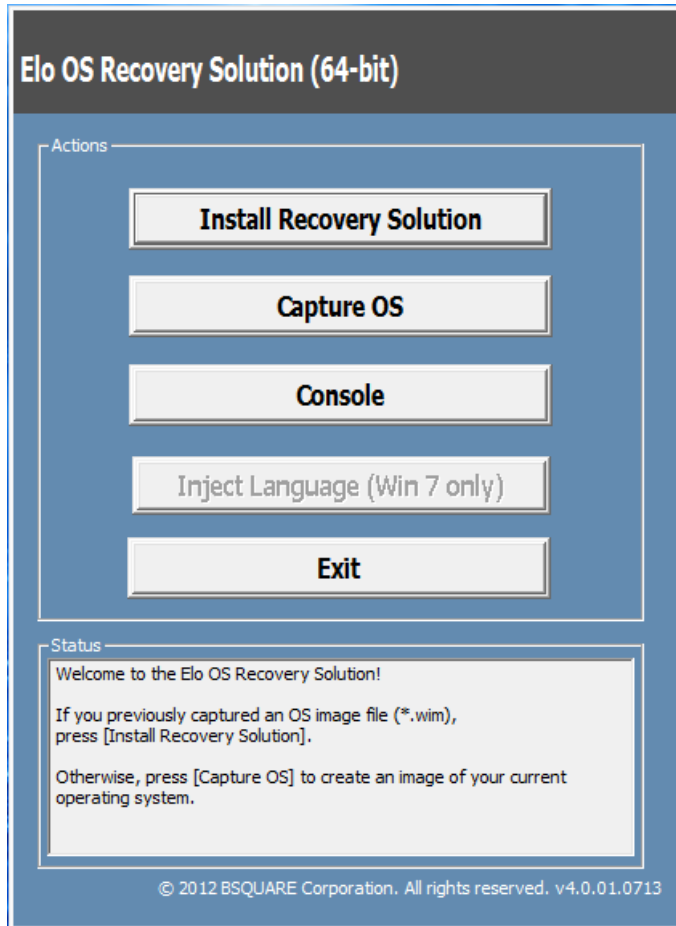

9. Seguire le istruzioni su schermo per completare la procedura di installazione, quindi uscire dal programma.

Nota: Durante la procedura di ripristino vengono eliminati tutti i dati. Se necessario, l'utente deve effettuare il backup dei dati. Elo Touch Solutions non accetta alcuna responsabilità per la perdita di dati o software.

Nota: L'utente finale deve rispettare il contratto di licenza di Microsoft.

## Ripristino del sistema operativo

---

Se per qualsiasi motivo devono essere ripristinate le IMPOSTAZIONI PREDEFINITE del sistema operativo del computer tattile, è possibile ripristinare il sistema seguendo le procedura di seguito. **DURANTE QUESTA PROCEDURA, TUTTE LE IMPOSTAZIONI DELL'UTENTE E I DATI ANDRANNO PERDUTI.** Assicurarsi di completare il backup di tutti i dati, le impostazioni e i software installati dal cliente prima di procedere.

1. Spegnere completamente il sistema.
2. Avviare il sistema.
3. Dopo la schermata iniziale di Elo (mostrata di seguito), premere più volte “↑” o “↓” per accedere a Windows Boot Manager.



4. Selezionare **Restore OS 32bit (Ripristina OS 32 bit)** o **Restore OS 64bit (Ripristina OS 64 bit)** a seconda dell'ambiente del sistema operativo.

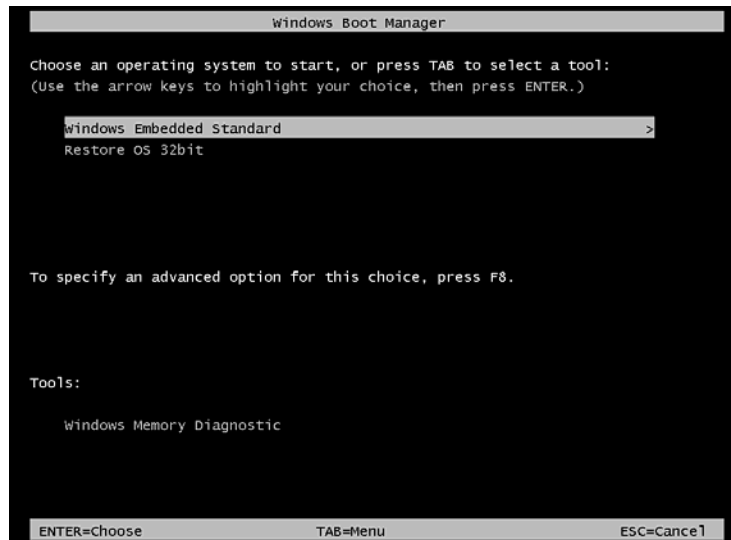

5. Viene visualizzata la seguente interfaccia utente:

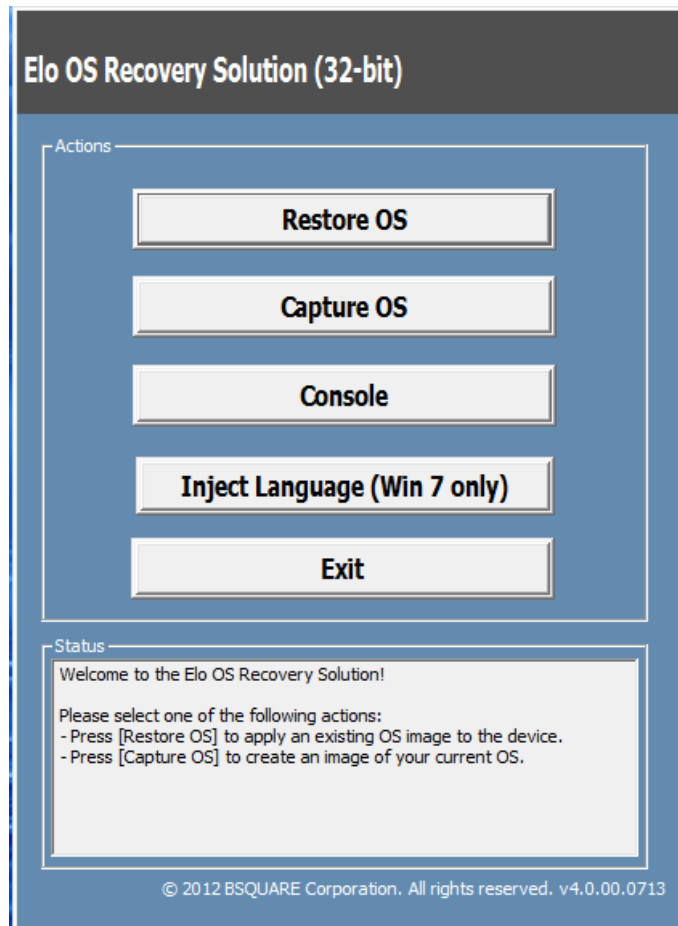

6. Selezionare **Restore OS (Ripristina OS)**. Il sistema effettua automaticamente il test dell'hardware. Al termine della procedura, fare clic sul tasto **Start** per eseguire la funzione di ripristino del sistema.

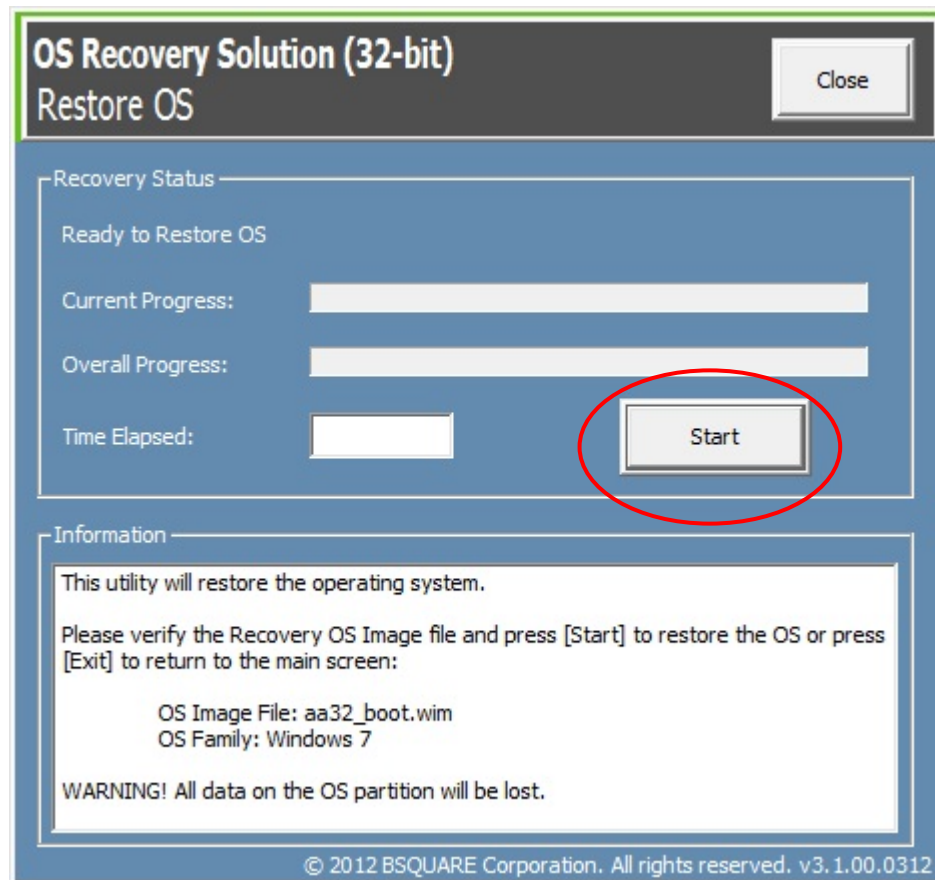

7. La seguente procedura formatta di nuovo il disco rigido principale. **Effettuare il backup dei dati prima di eseguire la procedura di ripristino.**

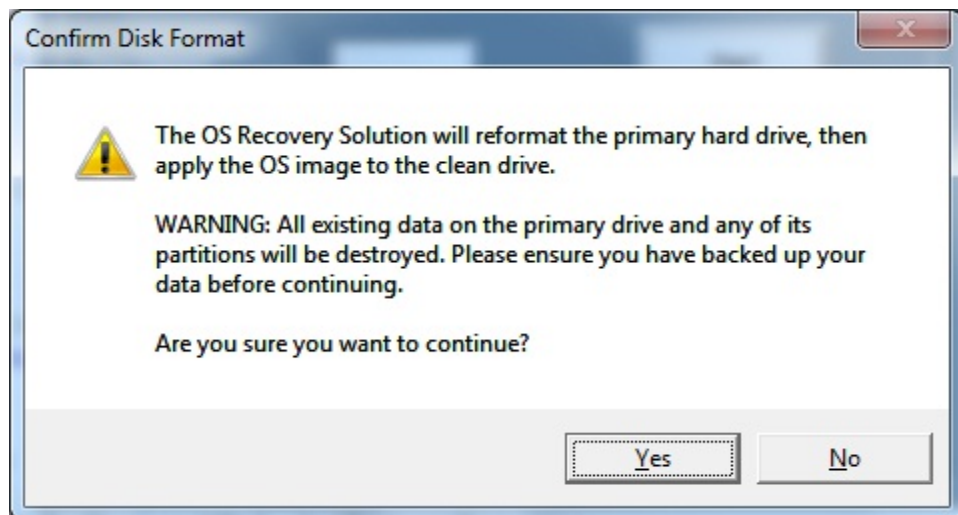

8. Al termine, fare clic sul tasto **Close (Chiudi)**. Il sistema torna al menu principale di Elo Recovery Solution. Quindi, fare clic sul tasto **Exit (Esci)** per riavviare il sistema.

**NOTE:** Durante la procedura di ripristino vengono eliminati tutti i dati. Se necessario, l'utente deve effettuare il backup dei dati. Elo Touch Solutions non accetta alcuna responsabilità per la perdita di dati o software.

**NOTE:** L'utente finale deve rispettare il contratto di licenza di Microsoft.

## SICUREZZA E MANUTENZIONE

### Sicurezza

---

Di seguito sono indicate alcune informazioni importanti per l'impostazione e la manutenzione adeguate del computer a schermo tattile:

- Per ridurre il rischio di scosse elettriche, seguire tutte le avvertenze di sicurezza ed evitare di smontare il computer a schermo tattile.
- Spegnerne il computer a schermo tattile (consultare “Cura e utilizzo” per gli adeguati metodi di pulizia).
- Il computer a schermo tattile è dotato di un filo per messa a terra tripolare. La spina del cavo di alimentazione è innestabile solo in una presa con messa a terra. Non tentare di inserire la spina in una presa non configurata allo scopo. Non utilizzare il cavo di alimentazione, se danneggiato. Utilizzare solo il cavo di alimentazione fornito con il computer a schermo tattile Elo Touch Solutions. L'impiego di un cavo di alimentazione non omologato può essere causa di nullità della garanzia.
- Le fessure situate sui lati e sopra il case del computer a schermo tattile sono per l'aerazione. Non ostruire o inserire corpi estranei al loro interno.
- È importante che il computer a schermo tattile rimanga asciutto. Non versare liquidi nel computer a schermo tattile o sopra di esso. Se il computer a schermo tattile viene inavvertitamente bagnato, evitare di tentare la riparazione. Contattare il Servizio Clienti Elo per istruzioni.

## Cura e utilizzo

---

I seguenti suggerimenti servono a favorire un funzionamento ottimale del computer a schermo tattile.

- Per evitare il rischio di scosse elettriche, non smontare l'adattatore di alimentazione o il display. L'unità non contiene parti su cui possa intervenire l'utente. Prima della pulizia, ricordarsi di staccare la spina del computer a schermo tattile dalla presa.
- Per la pulizia del display (tranne schermo tattile), impiegare un panno leggermente imbevuto con un detergente delicato.
- Evitare di strofinare lo schermo con panni o spugne che potrebbero graffiare la superficie.
- Per la pulizia dello schermo tattile, utilizzare detergente per vetri. Strofinare con un panno imbevuto di detergente. Evitare di applicare il detergente direttamente sullo schermo tattile.
- Non utilizzare alcol (metilico, etilico o isopropilico) o solventi forti. Non utilizzare diluente o benzene, detersivi abrasivi o aria compressa.
- Evitare di versare liquidi all'interno del computer a schermo tattile. Se vi penetrano liquidi, richiedere l'intervento di un tecnico qualificato prima di riaccenderlo.





## Direttiva RAEE



Il presente prodotto non deve essere smaltito nei rifiuti domestici. Deve essere conferito in una struttura apposita per la raccolta differenziata e il riciclo.

Assicurarsi di smaltire il prodotto alla fine della vita utile in conformità a quanto previsto dalle leggi e dalle normative locali.

Elo ha promosso degli accordi per il riciclo in alcune parti del mondo. Per informazioni su come accedere a tali accordi, visitare il sito

<http://www.elotouch.com/AboutElo/ewaste-program/>.

## Avviso sulla batteria

Il computer a schermo tattile serie E dispone di una batteria a bottone al litio, situata nella scheda madre. Esiste il rischio di esplosioni se la batteria viene sostituita con una di tipo non corretto. Smaltire le batterie usate in conformità alle leggi e alle normative locali.

# 4

## SUPPORTO TECNICO

### Assistenza tecnica

---

Vi sono due metodi per rivolgersi al servizio di assistenza tecnica per il computer a schermo tattile:

- Internet
- Il telefono

#### Tramite Internet

Per l'assistenza online, andare al sito [www.elotouch.com/go/websupport](http://www.elotouch.com/go/websupport).

Per l'assistenza tecnica, andare al sito [www.elotouch.com/go/contactsupport](http://www.elotouch.com/go/contactsupport).

Per le ultime notizie Elo, gli aggiornamenti di prodotto e gli avvisi, o per iscriversi al fine di ricevere la nostra newsletter per computer a schermo tattile, andare al sito [www.elotouch.com/go/news](http://www.elotouch.com/go/news).

#### Tramite telefono

Per assistenza tecnica, vedere le informazioni di contatto nella tabella alla fine della guida dell'utente.

## INFORMAZIONI NORMATIVE

### I. Informazioni sulla sicurezza elettrica

---

A) Si richiede rispetto della normativa concernente tensione, frequenza e requisiti di corrente indicati sulla targhetta del fabbricante. Il collegamento ad una fonte di alimentazione diversa da quella specificata nel presente manuale può causare malfunzionamento, danni all'apparecchiatura, annullamento della garanzia o pericolo di incendio se non si seguono i requisiti.

B) All'interno dell'apparecchio non vi sono parti su cui possa intervenire l'operatore. Sono presenti tensioni pericolose generate da questa apparecchiatura che possono causare lesioni. Gli interventi devono essere prestati solo da un tecnico qualificato per l'assistenza.

C) Questa apparecchiatura è dotata di un cavo elettrico staccabile con un filo di messa a terra di sicurezza integrato, destinato al collegamento ad una presa con potenziale di terra.

- 1) Non sostituire il cavo in dotazione con un altro non omologato. Evitare assolutamente di utilizzare una spina adattatrice per collegarsi ad una presa bipolare, perché così facendo si apre il circuito del filo di messa a terra.
- 2) L'apparecchiatura richiede l'utilizzo di un cavo di terra, in quanto prescritto ai fini della certificazione di sicurezza. Una modifica o un utilizzo improprio espongono al rischio di scosse elettriche e lesioni gravi o morte.
- 3) Rivolgersi ad un elettricista qualificato o al fabbricante in caso di domande sull'installazione, prima di collegare l'apparecchiatura all'alimentazione principale.

## II. Informazioni su emissioni e immunità

---

A) Avviso per gli utenti negli Stati Uniti: questa apparecchiatura è stata collaudata e riscontrata conforme ai limiti di un dispositivo digitale di classe A, secondo la parte 15 del regolamento FCC. Questi limiti sono studiati per fornire un ragionevole grado di protezione contro le interferenze nocive in un'installazione residenziale o commerciale. Questa apparecchiatura genera, utilizza e talora irradia energia di frequenza radio e, se non installata e utilizzata in conformità a queste istruzioni, può causare interferenze dannose alle comunicazioni radio.

B) Avviso per gli utenti in Canada: Questa apparecchiatura osserva i limiti di classe A per le emissioni di rumore radioelettrico da un apparecchio digitale come stabilito dalla normativa sulle interferenze radio di Industry Canada.

A) Avviso per gli utenti nell'Unione Europea: Utilizzare solo i cavi elettrici forniti e il cablaggio di collegamento in dotazione con l'apparecchiatura. La sostituzione di fili e cavi forniti può compromettere la sicurezza elettrica o la certificazione del marchio CE per le emissioni o l'immunità richieste dai seguenti standard: Questa apparecchiatura informatica (ITE) deve essere dotata di marchio CE sulla targhetta del fabbricante, a significare che l'apparecchio è stato collaudato secondo le direttive e gli standard seguenti:

Questa apparecchiatura è stata collaudata per riscontrarne il rispetto dei requisiti per il marchio CE come richiesto dalla direttiva di compatibilità elettromagnetica 2004/108/CE indicata nello standard europeo EN 55022 di classe A e dalla direttiva sulle basse tensioni 2006/95/CE indicata nello standard europeo EN 60950-1.

D) Informazioni generali per tutti gli utenti: Questa apparecchiatura genera, utilizza e può irradiare energia di radiofrequenza. Se non installata e utilizzata secondo questo manuale, l'apparecchiatura può causare interferenze con le comunicazioni radiotelevisive. Non vi è garanzia, tuttavia, che in una data installazione non si verifichi un'interferenza imputabile a fattori specifici del luogo.

1) In osservanza ai requisiti sulle emissioni e di immunità, l'utente deve attenersi alle seguenti misure:

a) Utilizzare solo i cavi in dotazione per collegare il computer allo schermo tattile Elo.

b) Per garantire la conformità, utilizzare solo il cavo di alimentazione omologato fornito dal fabbricante.

c) L'utente è avvisato del fatto che modifiche di qualunque tipo all'apparecchiatura non espressamente approvate dal soggetto responsabile dell'osservanza possono annullare il permesso di utilizzo dell'apparecchiatura da parte dell'utente.

2) Se l'apparecchiatura causa interferenza alla ricezione radiotelevisiva, o qualunque altro dispositivo:

- a) Individuare l'apparecchio responsabile dell'emissione spegnendolo e riaccendendolo.
- b) Se si riscontra che questa apparecchiatura è responsabile dell'interferenza, cercare di rimediare con una o più delle seguenti misure:
  - i) Allontanare il dispositivo digitale dal ricevitore interessato.
  - ii) Riposizionare (voltare) il dispositivo digitale rispetto al ricevitore interessato.
  - iii) Riorientare l'antenna del ricevitore interessato.
  - iv) Collegare il dispositivo digitale a un'altra presa CA in modo che il dispositivo digitale e il ricevitore si trovino su diverse diramazioni di circuito.
  - v) Scollegare e rimuovere tutti i cavi I/O non utilizzati dal dispositivo digitale (i cavi I/O senza terminazioni sono una sorgente potenziale di alti livelli di emissioni RF).
  - vi) Collegare il dispositivo digitale solo a una presa dotata di messa a terra. Evitare le spine adattatrici CA (Eliminare o tagliare la messa a terra del cavo di potenza potrebbe accrescere i livelli di emissione RF e, inoltre, presentare pericolo di scariche letali per l'utente).
  - vii) Per ulteriore assistenza, rivolgersi al rivenditore, al fabbricante o a un tecnico radiotelevisivo esperto.

### **Avvertenza**

Questo è un prodotto di classe A. In un ambiente domestico, il presente prodotto può provocare interferenze radio, nel cui caso potrebbe essere richiesto all'utente di prendere misure adeguate.

## **III. Certificazioni rilasciate da enti preposti**

---

Per il computer a schermo tattile sono state emesse le seguenti certificazioni:

UL/CUL	FCC	TUV
CB	CE	Messico COC
S-Mark	Australia (RCM)	Giappone (VCCI)
Cina (CCC)	Corea (KC)	Taiwan (BSMI)
Ucraina (UKSERTCOMPUTER)		

## IV. RoHS cinese

In conformità alla legge cinese (misure amministrative sul controllo dell'inquinamento causato da prodotti informatici elettronici), la sezione che segue elenca il nome e la quantità di sostanze tossiche e/o pericolose che il prodotto potrebbe contenere.

Nome componente	Sostanze ed elementi tossici o pericolosi					
	Piombo (Pb)	Mercurio (Hg)	Cadmio (Cd)	Cromo esavalente (Cr6+)	Difenile polibromurato (PBB)	Etere di difenile polibromurato (PBDE)
Componenti in plastica	O	O	O	O	O	O
Componenti in metallo	X	O	O	O	O	O
Gruppo fili e cavi	X	O	O	O	O	O
Schermo LCD	X	O	O	O	O	O
Pannello dello schermo tattile	X	O	O	O	O	O
PCBA	X	O	O	O	O	O
CD	O	O	O	O	O	O

O: Indica che questa sostanza tossica o pericolosa contenuta in tutti i materiali omogenei di questo componente è inferiore ai limiti in SJ/T11363-2006.  
X: Indica che questa sostanza tossica o pericolosa contenuta in almeno uno dei materiali omogenei utilizzati per questo componente è superiore ai limiti previsti in SJ/T11363-2006. Per gli elementi contrassegnati con la X, le esenzioni sono state prese in conformità alla RoHS UE.

### Spiegazione dei contrassegni

(1). In conformità ai requisiti SJ/T11364-2006, i prodotti informatici elettronici sono contrassegnati con il seguente logo di controllo inquinamento.



Il periodo di utilizzo senza contaminazioni di questo prodotto è di 10 anni. Il prodotto non presenta perdite né muta alle condizioni operative normali elencate di seguito. Pertanto, l'uso di questo prodotto informatico elettronico non comporterà alcun grave inquinamento ambientale, né lesioni alla persona o danni materiali.

Temperatura di esercizio: 0-35°C / Umidità: 20%-80% (senza condensa).

Temperatura di conservazione: -30~60°C / Umidità: 5%-95% (senza condensa).

(2). Si incoraggia e consiglia il riciclo e riutilizzo del presente prodotto in conformità alle leggi locali. Il prodotto deve essere smaltito con cura.

# 6

## INFORMAZIONI SULLA GARANZIA

Per le informazioni sulla garanzia, andare al sito  
<http://www.elotouch.com/Support/warranty.asp>

Visitate il nostro sito internet

***www.elotouch.com***

---

*Tenetevi al corrente su...*

- ***Informazioni sui prodotti***
- ***Specifiche***
- ***Notizie su fatti imminenti***
- ***Comunicati stampa***
- ***Driver del software***

## **Come contattarci**

---

Per ulteriori informazioni sull'ampia gamma di prodotti Elo Touch Solutions, visitare il sito [www.elotouch.com](http://www.elotouch.com) o contattare l'ufficio più vicino:

Nord America	Tel 800-ELO-TOUCH	Europa	Asia - Pacifico	America Latina
Elo Touch Solutions	Tel + 1 408 597 8000	Tel +32 (0) 16 70 45 00	Tel +86 (21) 3329 1385	Tel 786-923-0251
1033 McCarthy Blvd	Fax +1 408 597 8050	Fax +32 (0)16 70 45 49	Fax +86 (21) 3329 1400	Fax 305-931-0124
Milpitas, CA 95035	customerservice@ elotouch.com	elosales@elotouch.com	www.elotouch.com.cn	www.elotouch.com

Copyright 2014 Elo Touch Solutions, Inc. Tutti i diritti riservati.